

SOLUTIONS PROTHÉTIQUES POUR IMPLANTS KONTACT™ BONE LEVEL

COMPOSANTS PROTHÉTIQUES
ET PROTOCOLES DE RESTAURATION DES GAMMES
KONTACT™, KONTACT™ N , KONTACT™ S & KONTACT™ S+



BIOTECH DENTAL
GROUP

AVERTISSEMENTS ET RECOMMANDATIONS

L'utilisation des composants des gammes **Kontakt™ Bone Level*** s'adresse à des praticiens ayant acquis la formation nécessaire en implantologie dentaire.

Ils doivent être équipés de la trousse de prothèse **Kontakt™**.

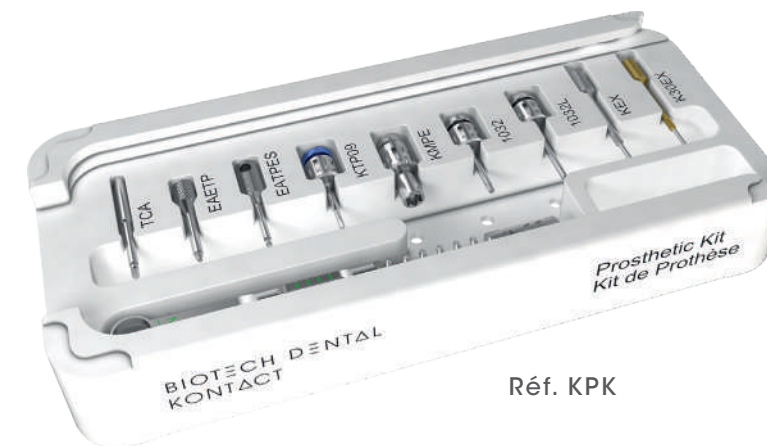

Les informations contenues dans ce document sont spécifiques aux gammes **Kontakt™ Bone Level*** comprenant les implants **Kontakt™**, **Kontakt™ N**, **Kontakt™ S** et **Kontakt™ S+**.

Le système prothétique des gammes **Bone Level** ne doit être utilisé que sur les implants de la gamme **Kontakt™ Bone Level** de Biotech Dental et conformément aux modes d'emploi, protocoles et recommandations décrits dans la documentation mise à disposition par notre société.

Le praticien est responsable des complications pouvant résulter d'une utilisation ne respectant pas nos recommandations. Ces complications ne peuvent en aucun cas être imputées à Biotech Dental.

* Les gammes **Kontakt™ Bone Level** (Endo-osseux) comprennent les implants **Kontakt™**, **Kontakt™ N**, **Kontakt™ S** et **Kontakt™ S+**

Sommaire

1. SPÉCIFICATIONS DES IMPLANTS KONTACT™ BONE LEVEL

- 1.1. Caractéristiques des implants Kontakt™ Bone Level
- 1.2. Choix de la vis de cicatrisation et niveau d'enfouissement

2. LE KIT DE PROTHÈSE

- 2.1. Instruments inclus dans le kit
- 2.2. Instruments supplémentaires disponibles
- 2.3. Utilisation de la clé dynamométrique de prothèse
- 2.4. Les couples de serrage

3. SOLUTIONS PROTHÉTIQUES SPÉCIFIQUES GAMMES KONTACT™ Ø 3 MM

- 3.1. La connexion spécifique Kontakt™ Ø 3 mm
- 3.2. Synoptique
- 3.3. Prise d'empreinte numérique avec scanner intra-oral et Ti-Bases pour prothèse CAD/CAM
- 3.4. Prise d'empreinte conventionnelle pick up Ø 3 mm
- 3.5. Prise d'empreinte conventionnelle pop up Ø 3 mm
- 3.6. Prise d'empreinte conventionnelle klip up Ø 3 mm
- 3.7. Piliers provisoires Ø 3 mm
- 3.8. Duplicata d'implant Ø 3 mm
- 3.9. Piliers standards Ø 3 mm
- 3.10. Vis de pilier Ø 3 mm
- 3.11. Piliers d'essais de piliers standards Ø 3 mm
- 3.12. Autres instruments Ø 3 mm

4. SOLUTIONS PROTHÉTIQUES GAMMES KONTACT™

Synoptique

5. LA PRISE D'EMPREINTE DIRECT IMPLANT

- 5.1. Prise d'empreinte numérique avec scanner intra-oral et Ti-Bases pour prothèse CAD/CAM
- 5.2. Prise d'empreinte conventionnelle pick up
- 5.3. Prise d'empreinte conventionnelle pop up
- 5.4. Prise d'empreinte conventionnelle klip up
- 5.5. Duplicata d'implants

6. LA PROTHÈSE PROVISOIRE

7. LA PROTHÈSE SCÉLLÉE

- 7.1. Piliers standards
 - Piliers standards droits indexés non festonnés
 - Piliers standards droits indexés festonnés
 - Piliers standards droit non indexés festonnés
 - Piliers standards angulés indexés non festonnés
 - Piliers standards angulés indexés festonnés
 - Piliers standards angulés non indexés festonnés
- 7.2. Piliers NanoPost
 - Piliers NanoPost
 - Composants pour piliers NanoPost
 - Protocole NanoPost
- 7.3. Piliers FitPost
- 7.4. Vis de piliers

8. LA PROTHÈSE CAD-CAM

- Ti-Base pour implants standards
- Ti-Base à vissage angulé et analogues numériques

9. LA PROTHÈSE TRANSVISSÉE

- 9.1. Piliers coniques étroits
 - Protocole d'assemblage des piliers coniques étroits
 - Outils dédiés aux piliers coniques étroits
 - Composants pour prise d'empreinte numérique sur piliers coniques étroits Ø 4 mm
 - Composants pour prothèses fixes transvissées sur piliers coniques étroits Ø 4 mm
 - Composants pour vissage angulé sur piliers coniques étroits Ø 4 mm
 - Outils dédiés au vissage angulé
- 9.2. Piliers coniques
 - Piliers coniques droits Ø 4,9 mm
 - Piliers coniques angulés indexés Ø 4,9 mm
 - Piliers coniques angulés non indexés Ø 4,9 mm

P.6

p.8
p.10

P.12

p.13
p.14
p.15
p.16

P.18

p.19
p.20
p.22
p.24
p.25
p.26
p.26
p.26
p.27
p.29
p.29
p.30

P.32

p.33

P.38

p.39
p.40
p.43
p.46
p.47

P.48

P.50

p.51
p.52
p.53
p.54
p.55
p.57
p.59
p.61
p.61
p.62
p.63
p.65
p.65

P.66

p.67
p.68

P.70

p.71
p.71
p.71
p.72
p.72
p.73
p.73
p.73
p.73
p.74
p.74

Sommaire

- Composants pour prise d'empreinte numérique sur piliers coniques Ø 4,9 mm
 - Composants pour vissage angulé sur piliers coniques Ø 4,9 mm
 - Outils dédiés au vissage angulé
 - Composants non indexés pour prothèses fixes transvissées sur piliers coniques Ø 4,9 mm
 - Composants indexés pour prothèses fixes transvissées sur piliers coniques Ø 4,9 mm
 - Kit d'accastillage de piliers coniques
 - Kit de levier de cintrage
 - Protocole de cintrage
 - Protocole bridge sur piliers coniques : phase chirurgicale
 - Protocole bridge sur piliers coniques : phase prothétique
 - Protocole 4-load sur piliers coniques : phase chirurgicale et mise en charge immédiate
 - Protocole 4-load sur piliers coniques : flux de travail numérique
 - Protocole 4-load sur piliers coniques : flux de travail conventionnel
- 9.3. Piliers surcoulables
- 9.4. Concept OmniPost
- Piliers OmniPost indexés droits et angulés
 - Piliers OmniPost non indexés angulés
 - Transferts d'empreinte, duplicata et scanbody OmniPost
 - Coiffes sur pilier OmniPost
 - Protocole OmniPost
- 9.5. Piliers SSA-GF
- Coiffes SSA-GF pour piliers OmniPost
 - Protocole SSA-GF sur pilier OmniPost
 - Piliers SSA-GF direct sur implant Kontakt™ Bone Level
 - Protocole SSA-GF direct sur implant Kontakt™ Bone Level
- 9.6. Piliers UniPost
- Piliers indexés UniPost
 - Outils dédiés aux piliers UniPost
 - Coiffes de cicatrisation pour piliers UniPost
 - Scanbodies et Ti-Bases pour piliers UniPost
 - Duplicatas et transferts pour piliers UniPost
 - Gâines pour piliers UniPost
 - Protocole conventionnel UniPost

10. LA PROTHÈSE TÉLESCOPIQUE

- Piliers IsoPost
- Composants pour piliers IsoPost
- Coiffes de rétention pour piliers IsoPost
- Indications d'utilisation des coiffes IsoPost
- Protocole IsoPost : Mise en fonction immédiate d'une prothèse provisoire
- Protocole IsoPost : Prothèse totale amovible

11. STABILISATION DE PROTHÈSE AMOVIBLE

- 10.1. Attachements boule KBALL
- 10.2. Piliers Locator®

12. PILIERS D'ESSAIS

- Piliers d'essais de piliers standards droits et angulés
- Piliers d'essais NanoPost droits et angulés
- Piliers d'essais coniques
- Piliers d'essais Locator®
- Piliers d'essais IsoPost

13. AUTRES INSTRUMENTS

- Instruments pour manche à meuler
- Extracteurs de vis matées
- Extracteurs de vis cassées
- Extracteur de piliers avec vis cassées
- Extracteurs de piliers

14. INFORMATIONS GÉNÉRALES

p.74
p.74
p.75
p.75
p.76
p.77
p.77
p.77
p.78
p.79
p.82
p.84
p.85
p.88
p.89
p.89
p.90
p.90
p.91
p.91
p.97
p.97
p.97
p.98
p.98
p.99
p.99
p.99
p.99
p.100
p.100
p.100
p.101

P.104

p.105
p.105
p.106
p.106
p.107
p.110

P.112

p.113
p.114

P.116

p.117
p.118
p.119
p.120
p.120

P.122

p.123
p.123
p.124
p.125
p.125

P.131

1

SPÉCIFICATIONS DES IMPLANTS KONTACT™ BONE LEVEL*

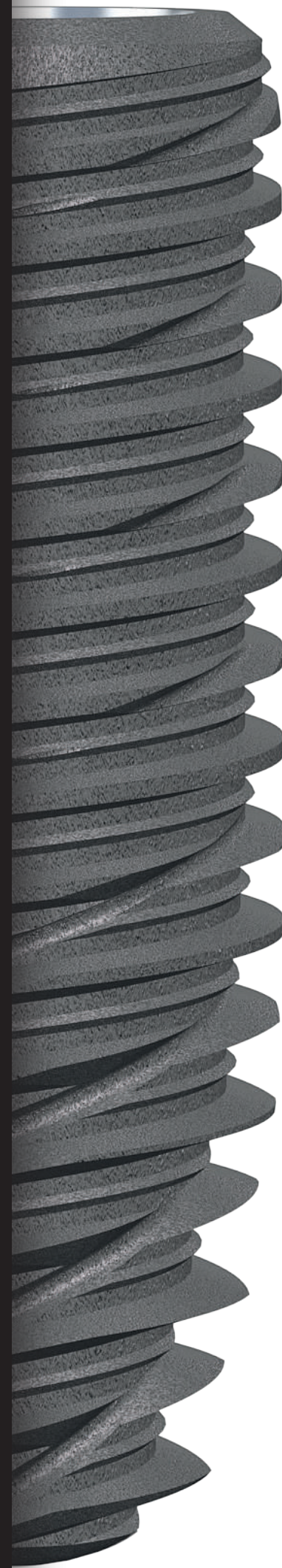

Toutes les gammes d'implants BIOTECH DENTAL Kontakt™ Bone Level* bénéficient d'une connexion type cône morse indexée.

L'ajustement idéal entre l'implant et le pilier permet de supprimer les micro-mouvements et renforce la résistance mécanique du couple implant-pilier. Il assure également l'étanchéité bactérienne** en favorisant un espace biologique péri-implantaire sain.

Les implants des gammes Kontakt™ Bone Level présentent les caractéristiques suivantes :

- Morphologie cylindro-conique,
- Alliage de titane médical grade V (TA6V ELI) ou en titane pur grade IV (T60),
- Connexion interne de type "Cône Morse" 10° (2x5°) autobloquante, reconnue pour assurer l'herméticité aux bactéries de la flore buccale,
- Connexion couplée à une indexation hexalobulaire brevetée "STSystem®" permettant d'avoir 6 positions du pilier dans l'implant.

Les lignes arrondies de l'indexation permettent de faciliter l'insertion du pilier et d'obtenir un repositionnement intuitif, rapide et fiable

Connexion identique sur toutes les gammes Kontakt™ Bone Level et tous les diamètres d'implants **excepté le Ø 3 mm.**

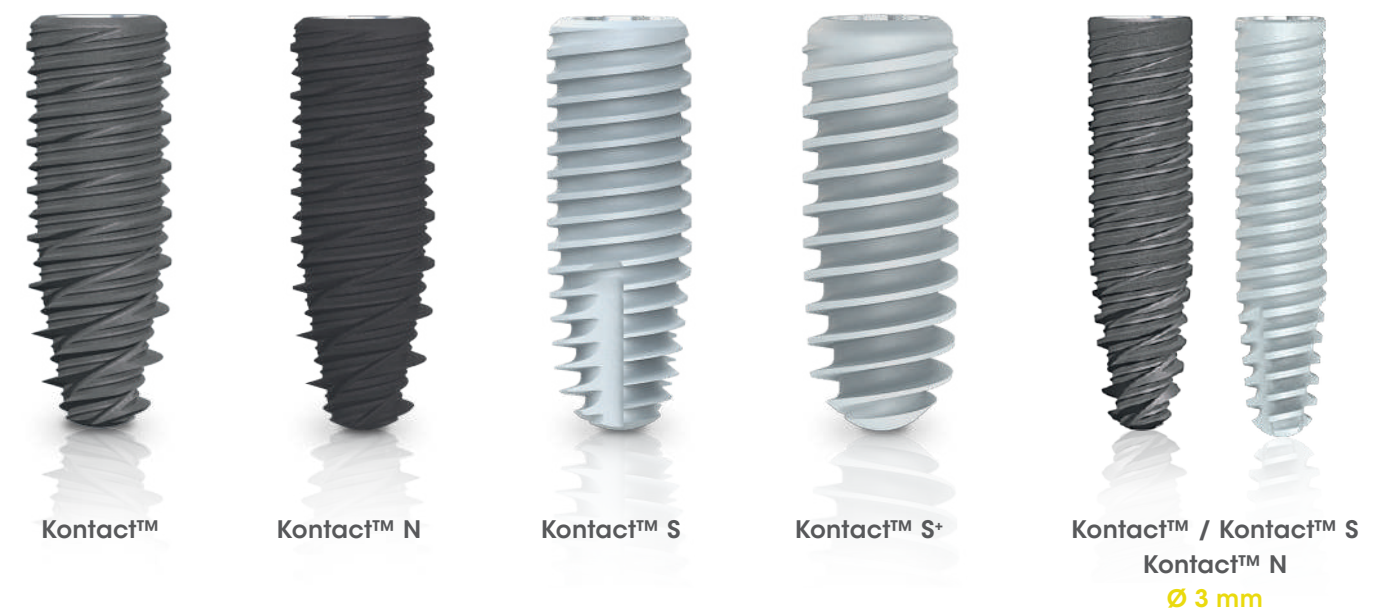

Pour l'implant Kontakt™, une étude visant à apprécier la qualité de la connexion hermétique entre la phase prothétique et l'implant a permis de mettre en avant la fiabilité de notre système. Elle a démontré que notre montage répondait à tous les critères d'étanchéité requis**.

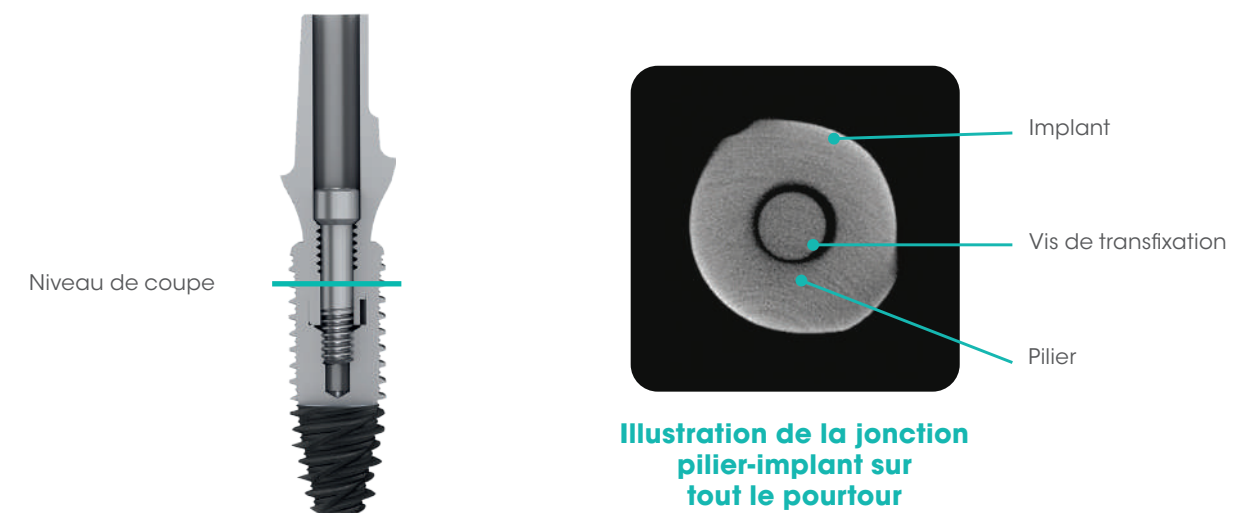

**Illustration de la jonction
pilier-implant sur
tout le pourtour**

* Endo-osseux

* Endo-osseux

** Données précliniques Biotech Dental - Etude N 29 J comparative *in vitro* de l'infiltration bactérienne à l'interface pilier / implant de 2 implants dentaires du 30/12/2013. Résultats : [...] **il n'a été constaté aucune migration bactérienne à partir de la chambre de l'implant vers le milieu extérieur.**

1.1. CARACTÉRISTIQUES DES IMPLANTS KONTACT™ BONE LEVEL*

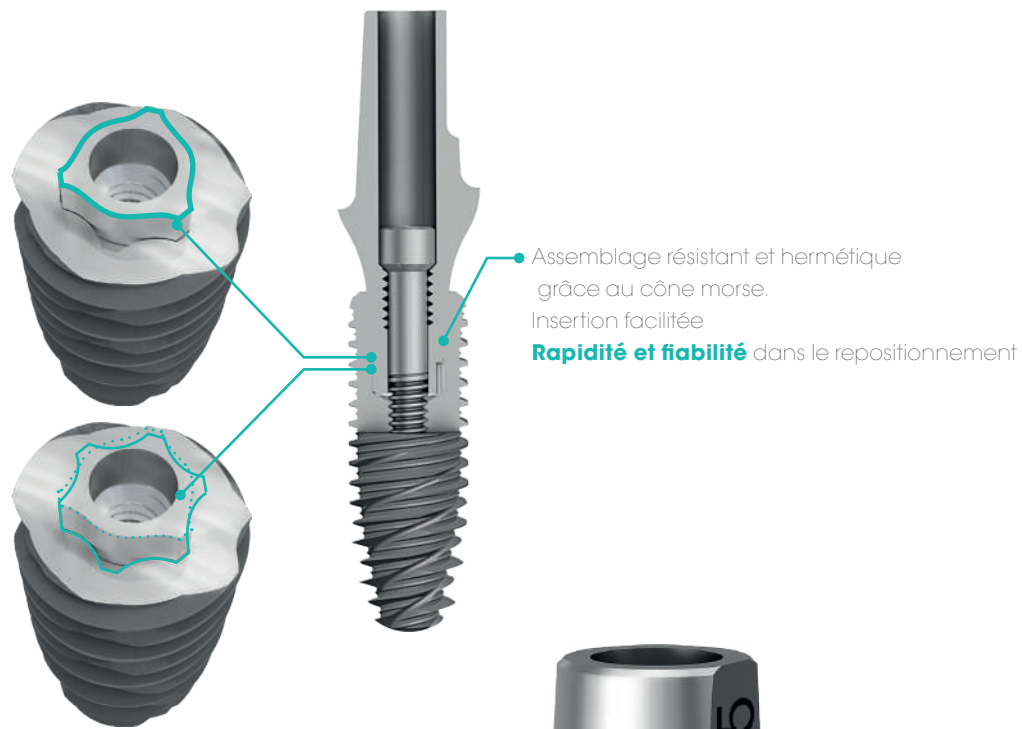

Les piliers existent en version :
indexée et **non indexée**.

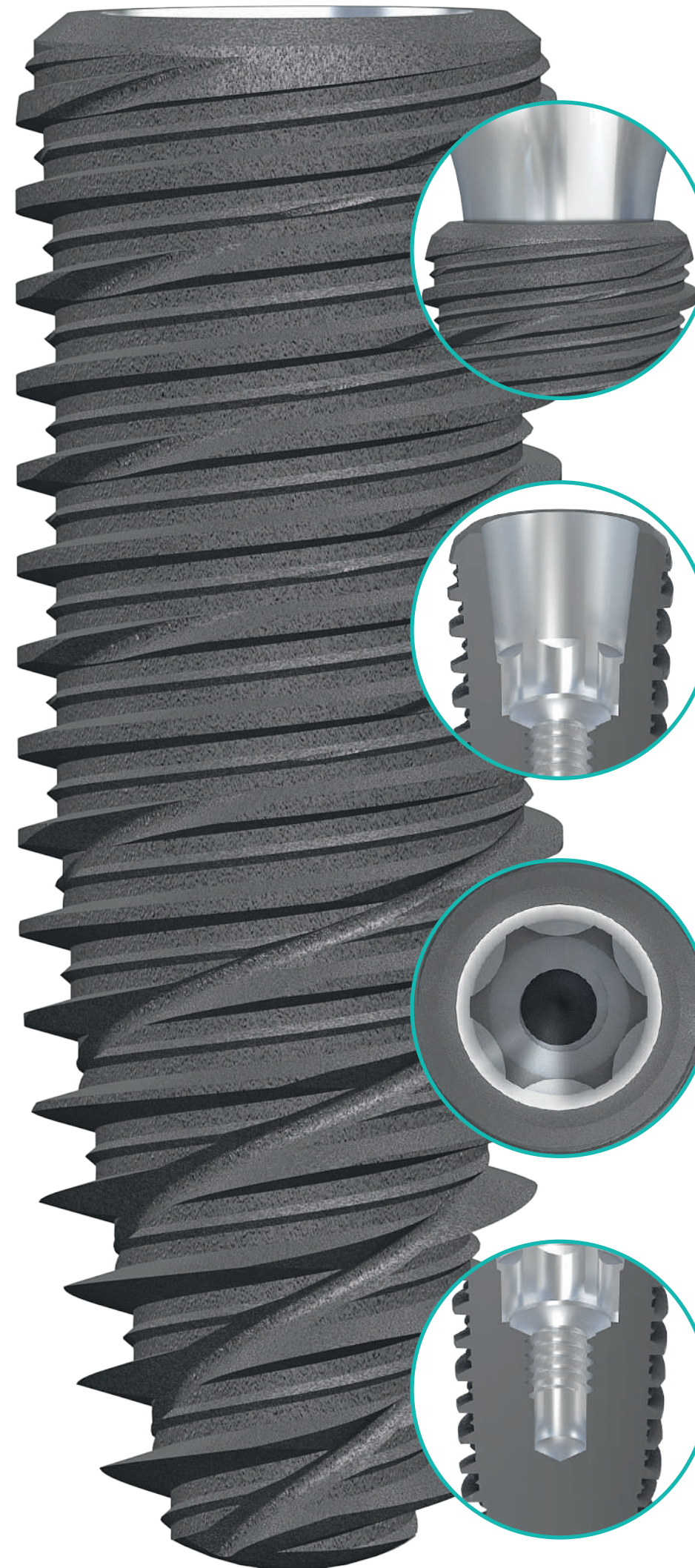
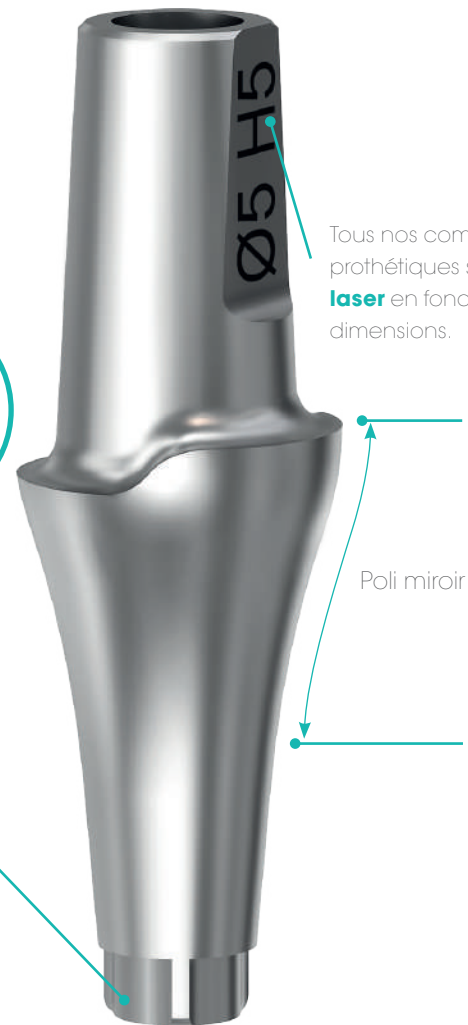
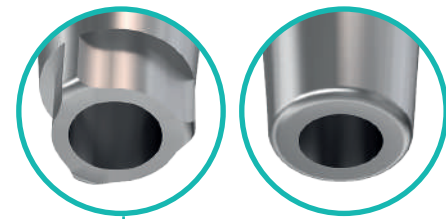

PLATFORM SWITCHING

Le platform switching agit en synergie avec une connexion de type cône morse stable et étanche aux bactéries. Cela permet de laisser plus de place aux tissus durs et mous péri-implantaires améliorant la vascularisation pour une stabilité tissulaire pérenne limitant ainsi la survenue de péri-implantites.

CONNEXION TYPE CÔNE MORSE (10° - 2X5°)

Permet une meilleure étanchéité bactérienne et une suppression des micromouvements entre l'implant et le pilier. La résistance mécanique du couple implant-pilier s'en trouve renforcée.

INDEXATION BREVETÉE HEXALOBULAIRE SIX-THREE SYSTEM®

L'indexation composée de six lobes dans l'implant et de trois lobes sur le pilier permet une insertion fiable et intuitive des composants prothétiques.
Brevet n°CN103458819 (A) - Dental implant - 2013

FILETAGE INTERNE M1,4

*Endo-osseux

1.2. CHOIX DE LA VIS DE CICATRISATION ET NIVEAU D'ENFOUISSEMENT

Préconisation des diamètres de vis de cicatrisation suite à l'enfouissement recommandé de 2 mm sous-crestal des implants Kontakt™ Bone Level :

Dents	Profils d'émergence			
	Ø 3 mm	Ø 4 mm	Ø 5 mm	Ø 6,5 mm
MAXILLAIRE				
Incisive centrale			✓	✓
Incisive latérale	✓	✓		
Canine		✓	✓	
Prémolaire			✓	
Molaire			✓	✓
MANDIBULE				
Incisive	✓	✓		
Canine	✓	✓		
Prémolaire		✓	✓	
Molaire			✓	✓

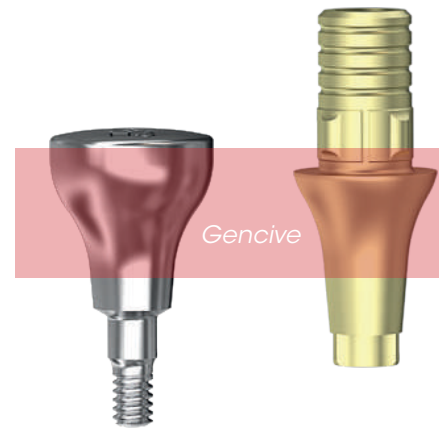

Le choix de la vis devra aussi tenir compte de l'émergence et de l'axe implantaire sans oublier la qualité tissulaire et le type de prothèse à réaliser.

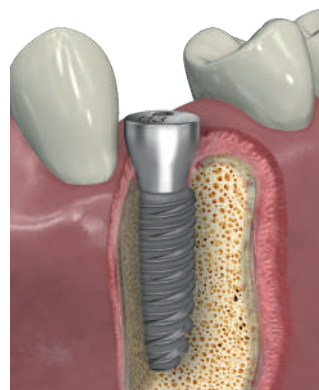

Vis de cicatrisation

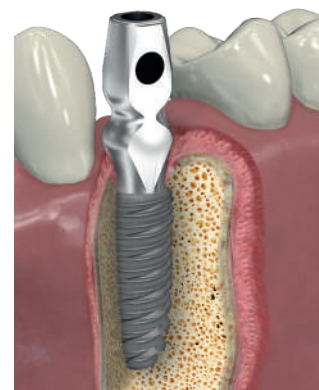

Transfert d'empreinte

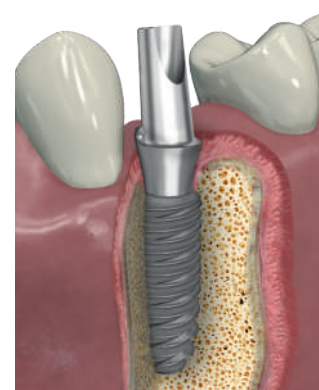

Pilier

2

LE KIT DE PROTHÈSE

Utilisation du kit de prothèse Kontakt™ :

Les ancillaires nécessaires à la partie prothétique sont regroupés dans le kit de prothèse.

Ce kit propose aussi une clé à cliquet dynamométrique couvrant les gammes de couples nécessaires à la prothèse (10 à 20 N.cm).









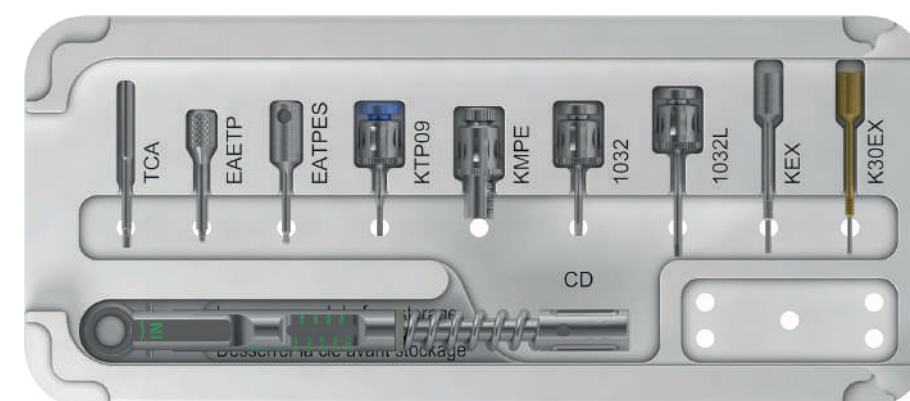







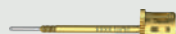

Réf. : KPK

2.1. INSTRUMENTS INCLUS DANS LE KIT

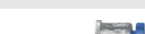
	Références	Désignations	Longueurs
	TCA	Tournevis hexagonal contre-angle	
	EAETP	Tournevis préhenseur pour pilier conique	
	EATPES	Tournevis hexagonal à extrémité sphérique	
	KTP09	Tournevis hexagonal étroit	
	KMPE	Mandrin porte-pilier conique (pour pilier conique droit Ø4,9 mm)	7 mm
	1032	Tournevis prothèse 6 pans plats	12 mm
	1032L	Tournevis prothèse 6 pans long	18 mm
	KEX	Extracteur de pilier	Court
	K30EX	Extracteur de pilier Ø 3 mm	Court
	CD	Clé à cliquet dynamométrique	
	KPK	Kit de prothèse complet	
	KPKV	Kit de prothèse vide	



2.2. INSTRUMENTS SUPPLÉMENTAIRES DISPONIBLES

	Références	Désignations	Longueurs
	TCAS	Tournevis hexagonal court contre-angle	Court
	TCAL	Tournevis hexagonal long contre-angle	Long
	KMPEM	Mandrin long porte-pilier conique (pour pilier conique droit Ø4,9 mm)	14 mm
	TCTP	Tournevis hexagonal court à tête plate	Court
	1032S	Tournevis hexagonal court manuel	6 mm
	K30EXL	Extracteur long de pilier Ø 3 mm	Long
	K30EXC	Extracteur de pilier Ø 3 mm pour clé	Court
	K30EXLC	Extracteur long de pilier Ø 3 mm pour clé	Long
	KEXL	Extracteur long de pilier	Long
	KEXC	Extracteur de pilier pour clé	Court
	KEXLC	Extracteur long de pilier pour clé	Long
	KTP09S	Tournevis hexagonal étroit court	Court
	KTP09L	Tournevis hexagonal étroit long	Long
	KTP09CA	Tournevis hexagonal étroit contre-angle	
	KTP09CAS	Tournevis hexagonal étroit court contre-angle	Court
	KTP09CAL	Tournevis hexagonal étroit long contre-angle	Long
	EATPESL	Tournevis 6 pans extrémité sphérique long	Long
	534-1000235	Adaptateur CA pour clé à cliquet	

2.3. UTILISATION DE LA CLÉ DYNAMOMÉTRIQUE DE PROTHÈSE

- Pour le vissage manuel des pièces prothétiques.
- Couvre les gammes de couples nécessaires à la prothèse (10 à 20 N.cm).
(voir page suivante)
- Système débrayable lorsque le couple pré-déterminé est atteint.

Attention : les pièces prothétiques doivent être vissées selon les préconisations de ce manuel. Après utilisation, régler la clé dynamométrique à 10 N.cm.

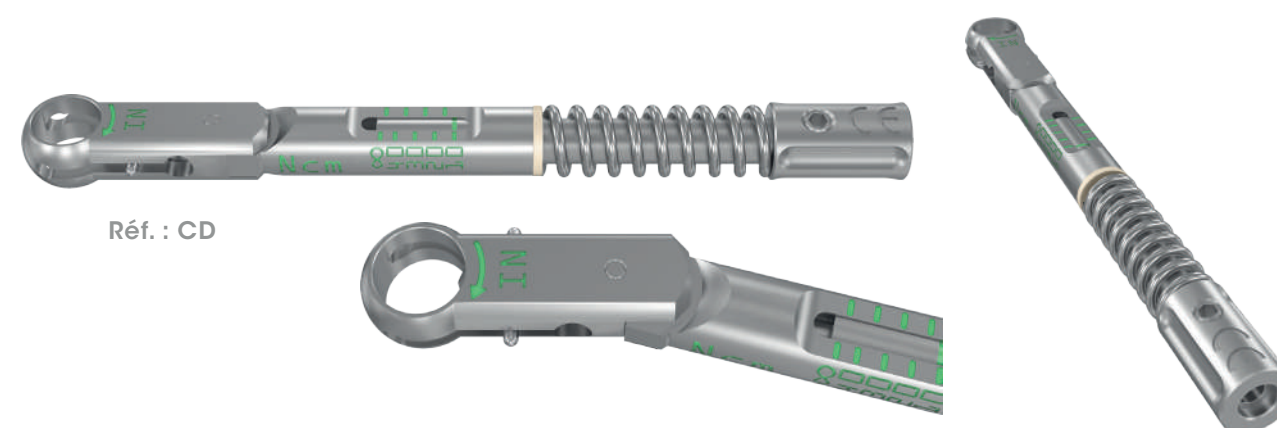

Se référer à la notice du fabricant pour le démontage et le nettoyage de la clé dynamométrique. Téléchargeable ici :



www.josefganter.de

2.4. LES COUPLES DE SERRAGE

Les couples de serrage préconisés ci-dessous sont communs à tous les diamètres d'implants Kontakt™ Bone Level
y compris le diamètre 3 mm.

Détail des couples de serrage :

- 10 N.cm = serrage manuel ou à la clé dynamométrique **SANS DÉPASSER 10 N.cm.**
- 20 N.cm = serrage à la clé dynamométrique au couple de 20 N.cm.
- 30 N.cm = serrage à la clé dynamométrique au couple de 30 N.cm.



Réglage du couple
par rotation

	Couples de serrage
<ul style="list-style-type: none"> • Vis de couverture • Vis de cicatrisation • Coiffes de cicatristion • Coiffes de cicatrisation anatomiques OmniPost • Vis de transfert d'empreinte • Coiffes SSA-GF* • Piliers de localisation de scannage (Scanbodies) • Vis de transfixation de coiffes OmniPost 	
<ul style="list-style-type: none"> • Ti-Bases • Piliers provisoires • Piliers standards • Piliers NanoPost • Piliers FitPost • Piliers UniPost • Piliers coniques et coniques étroits • Piliers OmniPost • Piliers SSA-GF* • Piliers surcoulables • Piliers IsoPost • Attachements boule Kball • Piliers Locator® 	

* Sealing Socket Abutment Gingival Fit / Pilier de fermeture d'alvéole - Ajustement gingival.

3

SOLUTIONS PROTHÉTIQUES SPÉCIFIQUES GAMMES KONTACT™ Ø 3 MM

3.1. LA CONNEXION SPÉCIFIQUE* KONTACT™ Ø 3 MM

Les contraintes mécaniques des implants de faible diamètre nécessitent une connexion spécifique :

- Ouverture angulaire similaire mais hauteur réduite (2,20 mm contre 2,50 mm pour les autres diamètres) et diamètre émergent diminué pour une surface développée réduite à 16 mm² (contre 20 mm² pour les autres diamètres).
- Indexation hexagonale cannelée.

Pour de la prothèse unitaire uniquement, en scellée traditionnelle ou Ti-Base (CAD-CAM) direct-implant.

> Caractéristiques de l'implant

Diamètre 3 mm

Indexation 6 pans par empreinte cannelée pour implant de Ø 3 mm

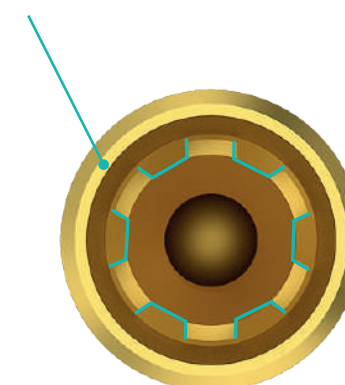

Vue de la connectique du duplicata

Les implants de Ø 3 mm sont réservés aux espaces réduits. Ils peuvent être utilisés pour le remplacement des incisives mandibulaires et des incisives latérales maxillaires.





> Remarque



Les implants de diamètre 3 mm sont livrés avec la vis de couverture affleurante Réf. **K30VRC**. La vis de couverture haute (2 mm) Réf. **K30VRCE** est livrée gratuitement sur demande. Les vis de couverture pour implant Ø 3 mm sont de couleur jaune.



*Toutes les pièces et instruments de la gamme relatifs aux implants de Ø 3 mm sont identifiables par leur couleur jaune.

3.2. SYNOPTIQUE

Solutions prothétiques	Descriptions des accastillages
<p>PRISE D'EMPREINTE NUMÉRIQUE</p> 	<p>Pilier de localisation de scannage en PEEK / titane + vis Longueur 8 mm</p> <p>Pilier de localisation de scannage long en PEEK / titane + vis Longueur 10 mm</p>
<p>PRISE D'EMPREINTE CONVENTIONNELLE</p> 	<p>Transfert pick up + vis : Diamètre : 3 mm</p> <p>Transferts pick up anatomiques Cica + vis : Diamètre : 3 mm Hauteurs : 1,5 - 3 - 4 - 5 mm</p> <p>Transfert pop up + vis + Plastic cap : Diamètre : 3 mm</p> <p>Transferts pop up anatomiques Cica + vis + Plastic cap : Diamètre : 3 mm Hauteurs : 1,5 - 3 - 4 - 5 mm</p> <p>Transfert plastique klip up : Diamètre : 3 mm</p>
<p>DUPLICATA D'IMPLANT</p> 	<p>Duplicata d'implant : Diamètre : 3 mm</p>
<p>PROTHÈSE CAD-CAM</p> 	<p>Ti-Bases + vis : Diamètre : 3 mm Hauteurs : 1,5 - 3 - 4 - 5 mm Hauteurs cheminée : 4 - 5,5 mm</p>
<p>PROTHÈSE PROVISOIRE</p> 	<p>Piliers provisoires + vis : Diamètre : 3 mm Hauteurs : 1,5 - 3 - 4 - 5 mm</p>

Solutions prothétiques	Descriptions des accastillages
<p>PROTHÈSE SCELLÉE</p> 	<p>Piliers standards droits indexés non festonnés + vis : Diamètre : 3 mm Hauteurs : 1,5 - 3 - 4 - 5 mm</p> <p>Piliers standards droits indexés festonnés + vis : Diamètre : 3 mm Hauteurs : 1,5 - 3 - 4 - 5 mm</p> <p>Piliers standards angulés indexés non festonnés + vis : Diamètre : 3 mm Angulations : 7,5 - 15° Hauteurs : 1,5 - 3 - 4 - 5 mm</p> <p>Piliers standards angulés indexés festonnés + vis : Diamètre : 3 mm Angulations : 7,5 - 15° Hauteurs : 1,5 - 3 - 4 - 5 mm</p>
<p>PILIERS D'ESSAIS</p> 	<p>Piliers d'essai de piliers standards droits : Diamètre : 3 mm Hauteurs : 1,5 - 3 - 4 - 5 mm</p> <p>Piliers d'essai de piliers standards angulés : Diamètre : 3 mm Angulations : 7,5 - 15° Hauteurs : 1,5 - 3 - 4 - 5 mm</p>
<p>CICATRISATION ANATOMIQUE, PERSONNALISABLE ET SCANNABLE</p> 	<p>Coiffes SSA-GF* pour piliers OmniPost + vis : universelle, molaire mandibulaire, molaire maxillaire</p> <p>Piliers de cicatrisation scannables SSA-GF* direct implant + vis : universel, molaire mandibulaire, molaire maxillaire</p>

Il existe deux techniques de réalisation de la prise d'empreinte pour les implants de la gamme Kontakt™ Bone Level Ø 3 mm :

- numérique
- conventionnelle (Physico-chimique)

La prise d'empreinte numérique sur scanbody par scanner intra-oral et trois solutions de prise d'empreinte conventionnelle sont possibles sur les implants des gammes Kontakt™ Bone Level Ø 3 mm (Technique ciel ouvert pick up et techniques ciel fermé pop up et klip up).

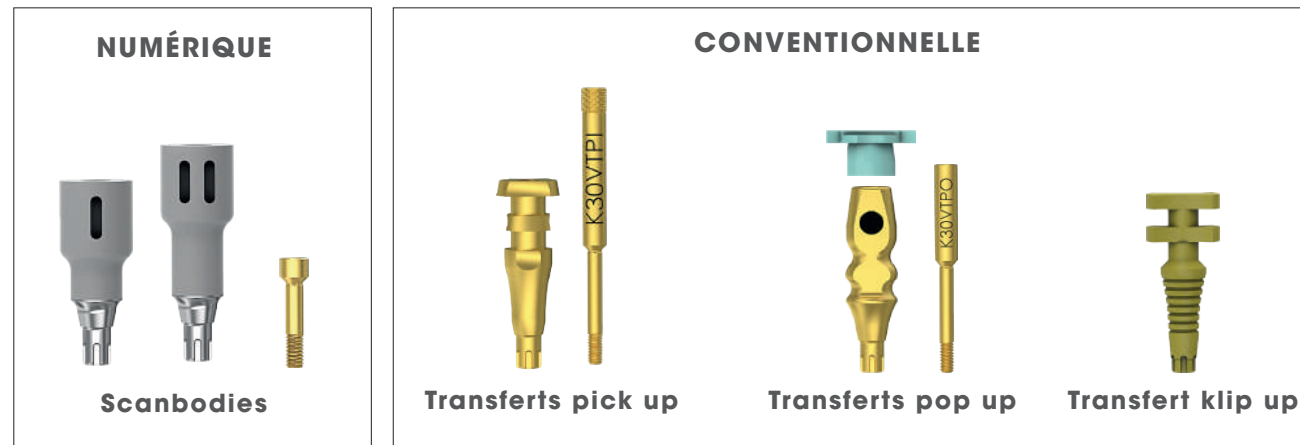



TI-BASES POUR IMPLANTS Ø 3 MM

Les Ti-Bases sont destinées à la prothèse CAD-CAM.

Elles sont en titane anodisé jaune pour permettre aux prothésistes de ne plus avoir de céramique grisée par le métal et d'obtenir des couleurs plus chaudes et présentent les caractéristiques suivantes :

- **Deux hauteurs de cheminées de collage 4 ou 5,5 mm,**
- Disponibles en 4 hauteurs gingivales 1,5 - 3 - 4 - 5 mm,
- Livrées avec leur vis de transfixation définitive **Réf. K30VP.**

	Références	Désignations	Hauteurs cheminée	Hauteur gingivale
	K30PCADCAM15	Ti-Bases pour implants Ø 3 mm + Vis K30VP	4 mm	1,5 mm
	K30PCADCAM30			3 mm
	K30PCADCAM40			4 mm
	K30PCADCAM50			5 mm
	K30PCADCAM15-L		5,5 mm	1,5 mm
	K30PCADCAM30-L			3 mm
	K30PCADCAM40-L			4 mm
	K30PCADCAM50-L			5 mm

3.3. PRISE D'EMPREINTE NUMÉRIQUE AVEC SCANNER INTRA-ORAL ET TI-BASES POUR PROTHÈSE CAD-CAM

SCANBODIES DIRECT IMPLANT Ø 3 MM

Les scanbodies en PEEK / titane permettent de prendre l'empreinte avec un scanner intra-oral. Ils sont disponibles en deux longueurs.

	Références	Désignations	Longueurs
	K30PSCANP	Pilier de localisation de scannage en PEEK + vis K30VPL	8 mm
	K30PSCANPLG	Pilier de localisation de scannage long en PEEK + vis K30VPL	10 mm

Protocole décrit page 40.

3.4. PRISE D'EMPREINTE CONVENTIONNELLE PICK UP Ø 3 MM À CIEL OUVERT

Pour la prise d'empreinte conventionnelle pick up à ciel ouvert, il existe deux options de transfert d'empreinte :

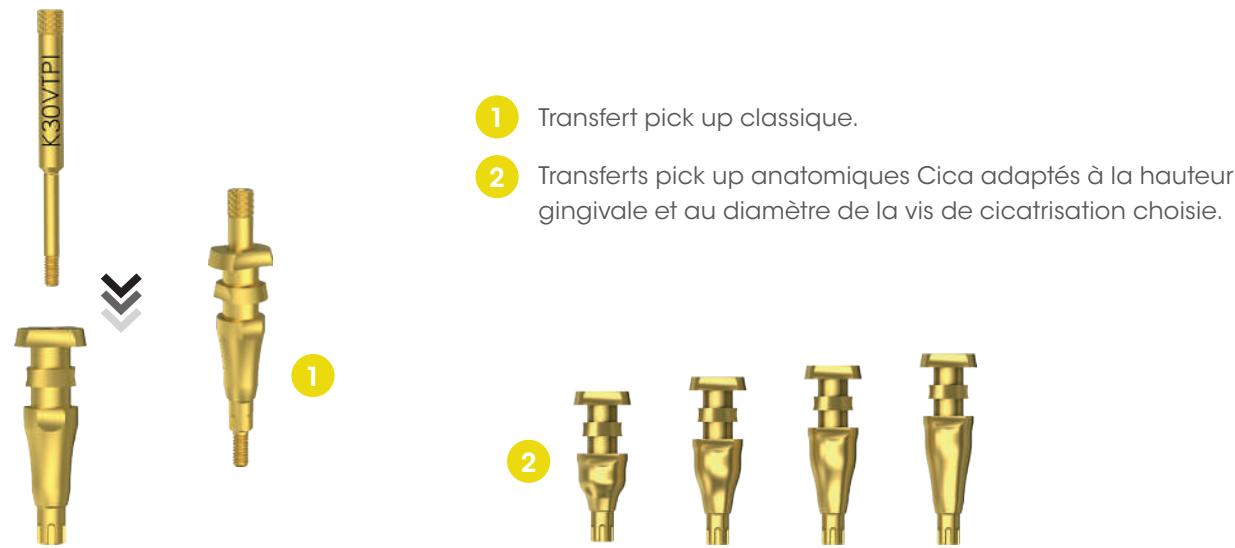

Transfert pick up classique Réf. K30TPI.

Gamme de transferts pick up anatomiques Cica Réf. K30TPIxx.

Nous préconisons l'utilisation des transferts anatomiques Cica qui maintiennent le profil gingival lors de la prise d'empreinte car des études scientifiques ont montré qu'elle peut perdre 31 % de volume en une minute*.

Protocole décrit page 42.

10 N.cm	Références	Désignations
	K30TPI	Transfert pick up + Vis K30VTPI
	K30VTPI	Vis de transfert pick up Ø 3 mm

10 N.cm	Références	Désignations	Hauteurs
	K30TPI15	Transfert pick up + Vis K30VTPI15	1,5 mm
	K30TPI30	Transfert pick up + Vis K30VTPI30	3 mm
	K30TPI40	Transfert pick up + Vis K30VTPI40	4 mm
	K30TPI50	Transfert pick up + Vis K30VTPI50	5 mm
	K30VTPI15	Vis de transfert pick up Ø 3 mm	1,5 mm
	K30VTPI30		3 mm
	K30VTPI40		4 mm
	K30VTPI50		5 mm

* The effect of mucosal cuff shrinkage around dental implants during healing abutment replacement J Nissan, E Zenziper, O Rosner, R Kolerman, L Chaushu, G Chaushu J Oral Rehabil . 2015 Oct;42(10):774-8. doi: 10.1111/joor.12315. Epub 2015 Jul 1.

3.5. PRISE D'EMPREINTE CONVENTIONNELLE POP UP Ø 3 MM À CIEL FERMÉ

Pour la prise d'empreinte conventionnelle pop up à ciel fermé, il existe deux options de transfert d'empreinte :

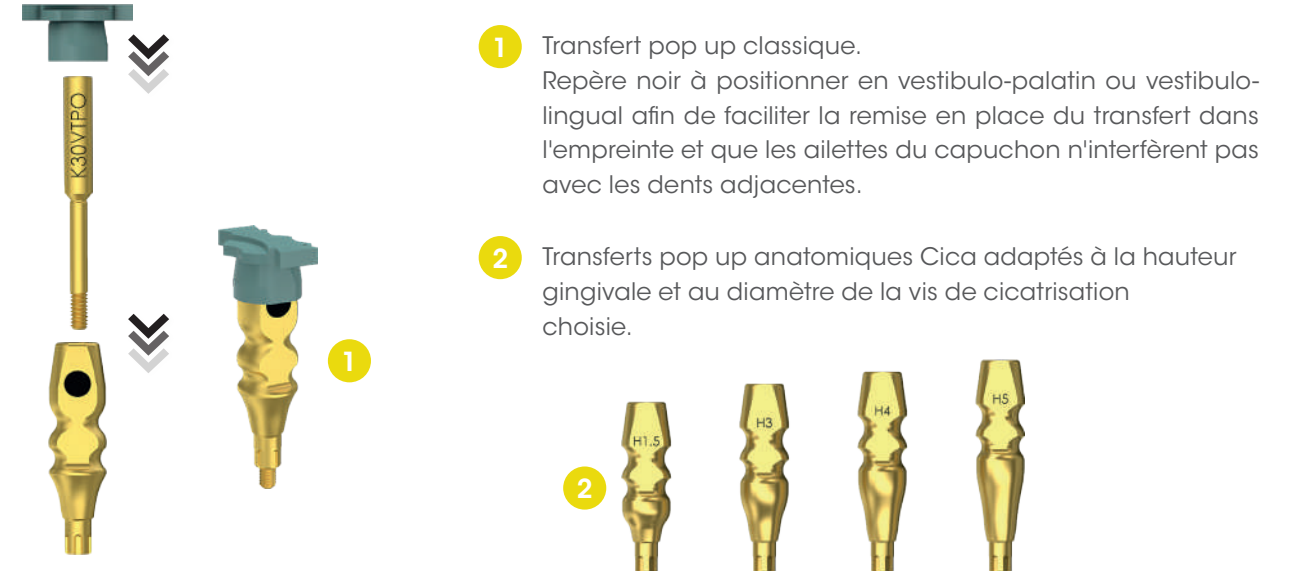

Transfert pop up classique Réf. K30TPO avec capuchon Réf. KCAP à usage unique.

Gamme de transferts pick up anatomiques Cica Réf. K30TPOxx.

Nous préconisons l'utilisation des transferts anatomiques Cica qui maintiennent le profil gingival lors de la prise d'empreinte car des études scientifiques ont montré qu'elle peut perdre 31 % de volume en une minute*.

Protocole décrit page 45.

10 N.cm	Références	Désignations
	K30TPO	Transfert pop up + Vis K30VTPO + Plastic cap KCAP
	K30VTPO	Vis de transfert pop up Ø 3 mm

10 N.cm	Références	Désignations	Hauteurs
	K30TPO15	Transfert pop up + Vis K30VTPO15 + Plastic Cap KCAP	1,5 mm
	K30TPO30	Transfert pop up + Vis K30VTPO30 + Plastic Cap KCAP	3 mm
	K30TPO40	Transfert pop up + Vis K30VTPO40 + Plastic Cap KCAP	4 mm
	K30TPO50	Transfert pop up + Vis K30VTPO50 + Plastic Cap KCAP	5 mm
	K30VTPO15	Vis de transfert pop up Ø 3 mm	1,5 mm
	K30VTPO30		3 mm
	K30VTPO40		4 mm
	K30VTPO50		5 mm

* The effect of mucosal cuff shrinkage around dental implants during healing abutment replacement J Nissan, E Zenziper, O Rosner, R Kolerman, L Chaushu, G Chaushu J Oral Rehabil . 2015 Oct;42(10):774-8. doi: 10.1111/joor.12315. Epub 2015 Jul 1.

3.6. PRISE D'EMPREINTE CONVENTIONNELLE KLIP UP Ø 3 MM

Le transfert klip up pour la prise d'empreinte en technique ciel fermé est à profil classique en plastique coloré jaune et sert à prendre aisément l'empreinte par clipsage dans l'implant :

Protocole décrit page 48.

TRANSFERT D'EMPREINTE KLIP UP Ø 3,0 MM

	Référence	Désignation
	K30TU	Transfert klip up

Protocole décrit page 46.

3.7. PILIERS PROVISOIRES INDEXÉS Ø 3 MM



Les piliers provisoires servent à réaliser la couronne unitaire provisoire, au laboratoire ou au cabinet et à la fixer sur l'implant.

Ils sont en titane et présentent les caractéristiques suivantes :

- Droits, diamètre unique 3 mm,
- Disponibles en 4 hauteurs : 1,5 - 3 - 4 - 5 mm,
- Livrés avec leur vis de transfixation **Réf. K30VP**.

	Références	Désignations	Hauteurs
	K30PP	Piliers provisoires indexés+ Vis K30VP	1,5 mm
	K30PP3		3 mm
	K30PP4		4 mm
	K30PP5		5 mm

3.8. DUPLICATA D'IMPLANT Ø 3 MM

	Références	Désignations
	K30DI	Duplicata d'implant
	34_610_164_01-2G	Analogue numérique avec vis Comp.0164 (pour implants Kontakt Ø 3 mm)

3.9. PILIERS STANDARDS Ø 3 MM

Les piliers standards destinés à la prothèse scellée sont retouchables (seule la partie coronaire est retouchable) par fraisage au laboratoire.

Ils sont en titane et présentent les caractéristiques suivantes :

- En titane anodisé jaune pour les distinguer des autres diamètres,
- Disponibles en une grande variété de hauteurs et angulations,
- Livrés avec leur vis de transfixation définitive **Réf. K30VP**,
- Vis de laboratoire **Réf. K30VPL** offerte sur demande (utilisation exclusivement en laboratoire)

On sélectionne la forme d'un pilier standard en fonction de chaque cas et des contraintes suivantes :

- Profil d'émergence de la vis de cicatrisation,
- Hauteur de la dent à remplacer,
- Angulation de l'implant par rapport à l'axe prothétique.

Cette sélection peut être facilitée grâce aux piliers d'essais (voir page 29).

PILIERS STANDARDS DROITS INDEXÉS NON FESTONNÉS

Ils sont préconisés pour les cas suivants :

- Les restaurations unitaires ou plurales scellées sans correction d'axe,
- Les cas où la gencive est relativement plane (absence de papilles).

	Références	Désignations	Hauteurs
	K30PST	Piliers standards non festonnés droits + Vis K30VP	1,5 mm
	K30PST3		3 mm
	K30PST4		4 mm
	K30PST5		5 mm

PILIERS STANDARDS DROITS INDEXÉS FESTONNÉS

Ils sont préconisés pour les cas suivants :

- Les restaurations unitaires ou plurales scellées sans correction d'axe,
- Les cas où un festonnage du pilier peut améliorer le rendu esthétique.

	Références	Désignations	Hauteurs
	K30P	Piliers standards droits + Vis K30VP	1,5 mm
	K30P3		3 mm
	K30P4		4 mm
	K30P5		5 mm

PILERS STANDARDS ANGULÉS INDEXÉS NON FESTONNÉS

Ils sont préconisés pour les cas suivants :

- Les restaurations unitaires ou plurales scellées avec correction d'axe,
- Les cas où la gencive est relativement plane.



	Références	Désignations	Angulations	Hauteurs
	K30PSTA75	Piliers standards non festonnés angulés Ø 3 mm + Vis K30VP	7,5°	1,5 mm
	K30PSTA753			3 mm
	K30PSTA754			4 mm
	K30PSTA755			5 mm
	K30PSTA150		15°	1,5 mm
	K30PSTA1503			3 mm
	K30PSTA1504			4 mm
	K30PSTA1505			5 mm

PILERS STANDARDS ANGULÉS INDEXÉS FESTONNÉS

Ils sont préconisés pour les cas suivants :

- Les restaurations unitaires ou plurales scellées avec correction d'axe,
- Les cas où un festonnage du pilier peut améliorer le rendu esthétique.



	Références	Désignations	Angulations	Hauteurs
	K30PA75	Piliers standards angulés Ø 3 mm + Vis K30VP	7,5°	1,5 mm
	K30PA753			3 mm
	K30PA754			4 mm
	K30PA755			5 mm
	K30PA150		15°	1,5 mm
	K30PA1503			3 mm
	K30PA1504			4 mm
	K30PA1505			5 mm

3.10. VIS DE PILIER Ø 3 MM

	Références	Désignations
	K30VP	Vis de pilier
	K30VPL	Vis de pilier de laboratoire

3.11. PILIERS D'ESSAIS DE PILIERS STANDARDS Ø 3 MM



	Références	Désignations	Angulations	Hauteurs
	K30PJF	Piliers d'essais droits	Droit	1,5 mm
	K30PJF3			3 mm
	K30PJF4			4 mm
	K30PJF5			5 mm
	K30PAJF75	Piliers d'essais angulés	7,5°	1,5 mm
	K30PAJF753			3 mm
	K30PAJF754			4 mm
	K30PAJF755			5 mm
	K30PAJF150	Piliers d'essais angulés	15°	1,5 mm
	K30PAJF1503			3 mm
	K30PAJF1504			4 mm
	K30PAJF1505			5 mm

3.12. AUTRES INSTRUMENTS Ø 3 MM

INSTRUMENTS POUR MANCHE À MEULER

	Références	Désignations
	K30DIMAM	Duplicata d'implant Ø 3 mm pour manche à meuler
	K30MPIMAM-C	Mandrin court Ø 3 mm pour manche à meuler

EXTRACTEURS DE PILIERS Ø 3 MM

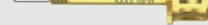

	Références	Désignations	Longueurs
	K30EX*	Extracteur de pilier Ø 3 mm	Court
	K30EXL	Extracteur long de pilier Ø 3 mm	Long
	K30EXC	Extracteur de pilier Ø 3 mm pour clé	Court
	K30EXLC	Extracteur long de pilier Ø 3 mm pour clé	Long

* inclus dans le kit de prothèse Réf. **KPK**.





4

SOLUTIONS PROTHÉTIQUES GAMMES KONTACT™





SYNOPTIQUE

Solutions prothétiques	Descriptions des accastillages
<p>PRISE D'EMPREINTE NUMÉRIQUE</p> 	<p>Pilier de localisation de scannage en PEEK / titane + vis Longueur : 8,15 mm</p> <p>Pilier de localisation de scannage long en PEEK / titane + vis Longueur : 10,15 mm</p> <p>Coiffes de scannage en PEEK pour piliers UniPost + vis : Diamètres : 4 - 5 - 6,5 mm</p> <p>Coiffe de scannage pour pilier conique étroit en PEEK + vis : Diamètre : 4 mm</p> <p>Coiffe de scannage pour pilier conique en PEEK + vis : Diamètre : 4,9 mm</p> <p>Coiffe de scannage en PEEK pour piliers OmniPost</p> <p>Coiffe de scannage en PEEK pour piliers IsoPost</p>
<p>PRISE D'EMPREINTE CONVENTIONNELLE</p> 	<p>Transfert pick up + vis : Court</p> <p>Transfert pick up long + vis : Long</p> <p>Transferts pick up anatomiques Cica + vis : Diamètres : 4 - 5 - 6,5 mm Hauteurs : 1 - 2 - 3 - 4 - 5 mm</p>

* Sealing Socket Abutment - Gingival Fit / Pilier de fermeture d'alvéole - Ajustement gingival

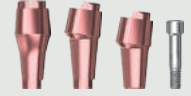
Solutions prothétiques	Descriptions des accastillages
PRISE D'EMPREINTE CONVENTIONNELLE 	<p>Transfert pop up + vis + Plastic cap : Court</p> <p>Transfert pop up long + vis + Plastic cap : Long</p> <p>Transferts pop up anatomiques Cica + vis + Plastic cap : Diamètres : 4 - 5 - 6,5 mm Hauteurs : 1 - 2 - 3 - 4 - 5 mm</p> <p>Transferts plastique klip up : Court et long</p>
DUPLICATA D'IMPLANT 	<p>Duplicata d'implant Duplicata d'implant numérique</p>
PROTHÈSE CAD-CAM 	<p>Ti-Bases + vis : Diamètres : 4 - 5 - 6,5* mm Hauteurs : 0,7 - 1 - 2 - 3 - 4 - 5 mm Hauteurs cheminée : 4 - 5,5 mm</p> <p><i>*Pour le diamètre 6,5mm, les hauteurs de pièces commencent à 2 mm</i></p> <p>Ti-Bases dynamiques + vis : Diamètres : 4 - 5 mm Hauteurs : 1 - 2 - 3 mm</p> <p>Inserts titane pour piliers UniPost + vis : Diamètres : 4 - 5 - 6,5 mm</p> <p>Ti-Bases pour piliers coniques étroits + vis : Diamètre : 4 mm Hauteurs cheminée : 3,2 - 6,2 mm</p> <p>Ti-Bases pour piliers coniques + vis : Diamètre : 4,9 mm Hauteurs cheminée : 4,7 - 8,2 mm</p>
PROTHÈSE PROVISOIRE 	<p>Piliers provisoires + vis : Diamètre : 3,6 - 4,5 mm Hauteurs : 1 - 2 - 3 - 4 - 5 mm</p>

Solutions prothétiques	Descriptions des accastillages
PROTHÈSE SCELLÉE 	<p>Piliers standards droits indexés non festonnés + vis : Diamètres : 4 - 5 - 6,5 mm Hauteurs : 1 - 2 - 3 - 4 - 5 mm</p> <p>Piliers standards droits indexés festonnés + vis : Diamètres : 4 - 5 - 6,5 mm Hauteurs : 1 - 2 - 3 - 4 - 5 mm</p> <p>Piliers standards droits non indexés festonnés + vis : Diamètres : 4 - 5 - 6,5 mm Hauteurs : 1 - 2 - 3 - 4 - 5 mm</p> <p>Piliers standards angulés indexés non festonnés + vis : Diamètres : 4 - 5 - 6,5 mm Angulations : 7,5 - 15 - 22° Hauteurs : 1 - 2 - 3 - 4 - 5 mm</p> <p>Piliers standards angulés indexés festonnés + vis : Diamètres : 4 - 5 - 6,5 mm Angulations : 7,5 - 15 - 22° Hauteurs : 1 - 2 - 3 - 4 - 5 mm</p> <p>Piliers standards angulés non indexés festonnés + vis : Diamètres : 4 - 5 - 6,5 mm Angulations : 7,5 - 15 - 22° Hauteurs : 1 - 2 - 3 - 4 - 5 mm</p>
PROTHÈSE SCELLÉE SUR PILIERS COURTS NON RETOUCHABLES 	<p>Piliers NanoPost droits + vis : Diamètres : 4,2 - 5,5 mm Hauteurs : 1 - 2 - 3 - 4 - 5 mm</p> <p>Piliers NanoPost angulés + vis : Diamètre : 4,2 mm Angulations : 7,5 - 15° Hauteurs : 1 - 2 - 3 - 4 - 5 mm</p>
PROTHÈSE SCELLÉE SUR PILIERS USINABLES 	<p>Piliers usinables FitPost droits + vis : Diamètres : 5 - 6,5 mm Hauteurs : 1 - 2 - 3 - 4 - 5 mm</p> <p>Piliers usinables FitPost angulés + vis : Diamètre : 5 mm Angulation : 30° Hauteurs : 1 - 2 - 3 - 4 - 5 mm</p>

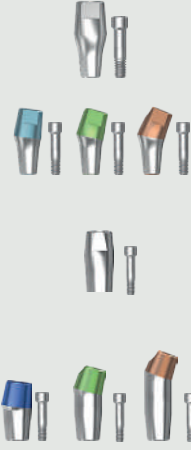
Solutions prothétiques	Descriptions des accastillages
<p>CONCEPT OMNIPOST</p> 	<p>Piliers OmniPost indexés droits + vis : Hauteurs : 1 - 2 - 3 - 4 - 5 mm</p> <p>Piliers OmniPost indexés angulés + vis : Angulations : 7,5 - 15 - 20° Hauteurs : 1 - 2 - 3 - 4 - 5 mm</p> <p>Piliers OmniPost non indexés angulés + vis : Angulations : 7,5 - 15 - 20° Hauteurs : 1 - 2 - 3 - 4 - 5 mm</p>
<p>PROTHÈSE TRANSVISSÉE UNITAIRE</p> 	<p>Piliers UniPost : Diamètres : 4 - 5 - 6,5 mm Hauteurs : 1 - 2 - 3 - 4 - 5 mm</p>
<p>PROTHÈSE TRANSVISSÉE PLURALE</p> 	<p>Piliers coniques étroits droits : Diamètre : 4 mm Hauteurs : 1 - 2 - 3 - 4 - 5 mm</p> <p>Piliers coniques étroits angulés + vis : Diamètre : 4 mm Angulations : 17 - 30° Hauteur : 4 mm</p> <p>Piliers coniques droits : Diamètre : 4,9 mm Hauteurs : 1 - 2 - 3 - 4 - 5 mm</p> <p>Piliers coniques angulés indexés + vis : Diamètre : 4,9 mm Angulations : 17 - 30° Hauteurs : 2 - 3 - 4 - 5 mm</p> <p>Piliers coniques angulés non indexés + vis : Diamètre : 4,9 mm Angulations : 17 - 30° Hauteurs : 2 - 3 - 4 - 5 mm</p>
<p>PROTHÈSE SURCOULÉE</p> 	<p>Piliers surcoulables en Chrome-Cobalt + gaine + vis : Diamètres : 4 - 5 mm Hauteurs : 1 - 2 - 3 - 4 - 5 mm</p>
<p>PROTHÈSE TÉLESCOPIQUE</p> 	<p>Piliers IsoPost droits + vis Hauteurs : 1,5 - 3 - 5 mm</p> <p>Piliers IsoPost angulés + vis Angulations : 7,5 - 15 - 22° Hauteurs : 1,5 - 3 - 5 mm</p> <p>Piliers IsoThin droits + vis Hauteurs : 1,5 - 3 - 5 mm</p> <p>Piliers IsoThin angulé + vis Angulations : 7,5 - 15 - 22° Hauteurs : 1,5 - 3 - 5 mm</p>

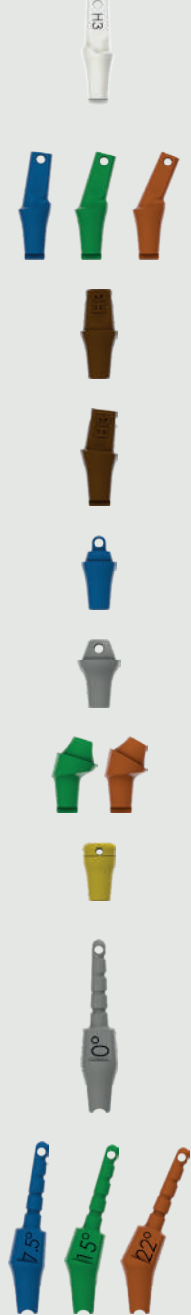
Solutions prothétiques	Descriptions des accastillages
<p>STABILISATION DE PROTHÈSE AMOVIBLE</p> 	<p>Attachements boule KBALL : Hauteurs : 1 - 2 - 3 - 4 - 5 mm</p> <p>Piliers Locator® : Hauteurs : 1 - 2 - 3 - 4 - 5 - 6 mm</p>
<p>PILIERS D'ESSAIS</p> 	<p>Piliers d'essais de piliers standards droits : Diamètre : 4 mm Hauteurs : 1 - 2 - 3 - 4 - 5 mm</p> <p>Piliers d'essais de piliers standards angulés : Diamètre : 4 mm Angulations : 7,5 - 15 - 22° Hauteurs : 1 - 2 - 3 - 4 - 5 mm</p> <p>Piliers d'essais NanoPost droits : Diamètre : 4,2 mm Hauteurs : 1 - 2 - 3 - 4 - 5 mm</p> <p>Piliers d'essais NanoPost angulés : Diamètre : 4,2 mm Angulations : 7,5 - 15° Hauteurs : 1 - 2 - 3 - 4 - 5 mm</p> <p>Piliers d'essais coniques étroits droits : Diamètre : 4 mm Hauteurs : 1 - 2 - 3 - 4 - 5 mm</p> <p>Piliers d'essais coniques droits : Diamètre : 4,9 mm Hauteurs : 1 - 2 - 3 - 4 - 5 mm</p> <p>Piliers d'essais coniques angulés : Diamètre : 4,9 mm Angulations : 17 - 30° Hauteurs : 2 - 3 - 4 - 5 mm</p> <p>Piliers d'essais Locator® : Hauteurs : 1 - 2 - 3 - 4 - 5 - 6 mm</p> <p>Piliers d'essais IsoPost droits : Hauteurs : 1,5 - 3 - 5 mm</p> <p>Piliers d'essais IsoPost angulés : Angulations : 7,5 - 15 - 22° Hauteurs : 1,5 - 3 - 5 mm</p>

5

LA PRISE D'EMPREINTE DIRECT IMPLANT

Il existe deux techniques de réalisation de la prise d'empreinte pour les implants de la gamme Kontakt™ Bone Level :

- numérique
- conventionnelle (Physico-chimique)

La prise d'empreinte numérique sur scanbody par scanner intra-oral et trois solutions de prise d'empreinte conventionnelle sont possibles sur les implants des gammes Kontakt™ Bone Level (technique ciel ouvert pick up et techniques ciel fermé pop up et klip up).

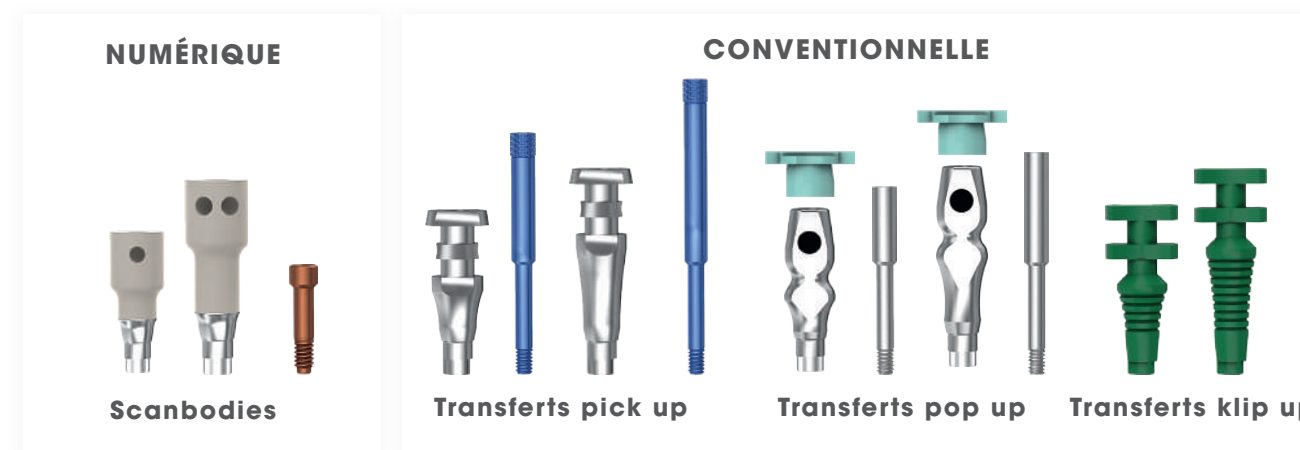

5.1. PRISE D'EMPREINTE NUMÉRIQUE AVEC SCANNER INTRA-ORAL ET TI-BASES POUR PROTHÈSE CAD-CAM

SCANBODIES DIRECT IMPLANT

Les scanbodies en PEEK / titane permettent de prendre l'empreinte avec un scanner intra-oral (voir page 42). Ils sont disponibles en deux longueurs et compatibles avec tous les diamètres d'implants Kontakt™ Bone Level.

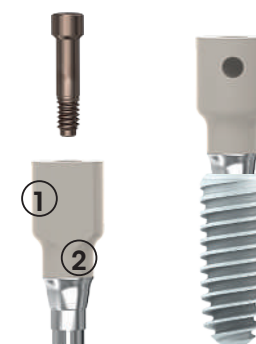

- 1 Réalisé en PEEK / titane avec un marquage pour faciliter l'identification du scanbody ainsi que le scannage.
- 2 Géométrie et design performants grâce à des cylindres et méplats permettant un bon recalage des images.



Références	Désignations	Longueurs
KPSCANP	Pilier de localisation de scannage en PEEK + Vis KVPL	8,15 mm
KPSCANPLG	Pilier de localisation de scannage long en PEEK + Vis KVPL	10,15 mm

PROTOCOLE DE PRISE D'EMPREINTE NUMÉRIQUE AVEC SCANNER INTRA-ORAL

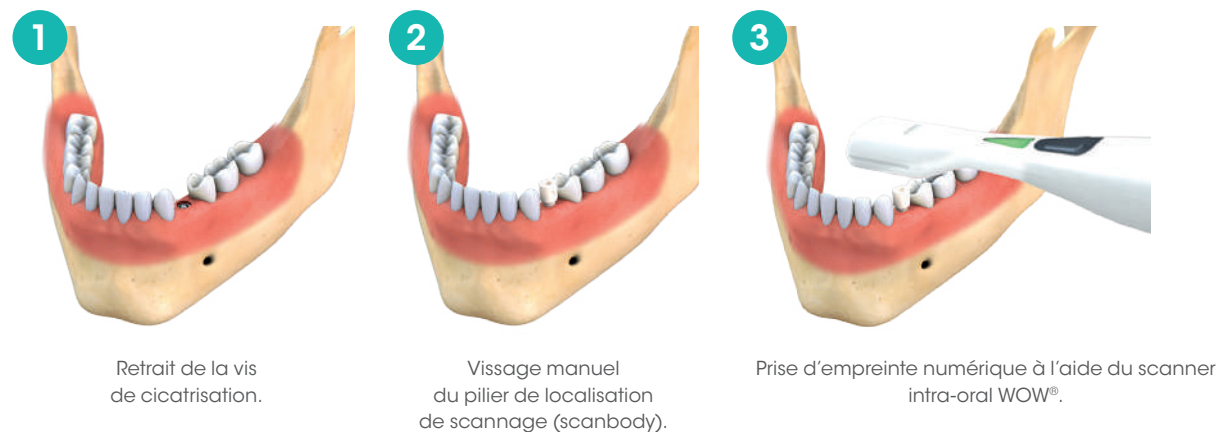

5.2. PRISE D'EMPREINTE CONVENTIONNELLE PICK UP À CIEL OUVERT

Pour la prise d'empreinte conventionnelle pick up à ciel ouvert, il existe deux options de transfert d'empreinte :

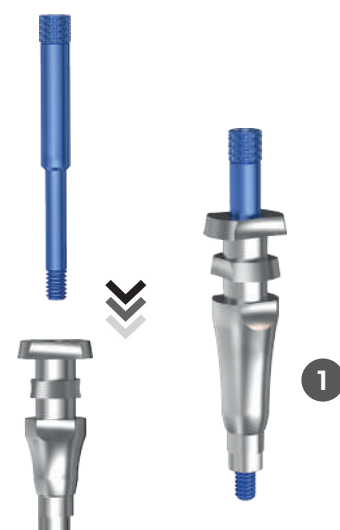

Transfert pick up classique Réf. KTIPI.

- 1 Transfert pick up classique s'adaptant à tous les diamètres d'implants car la connexion est commune.
- 2 Transferts pick up anatomiques Cica adaptés à la hauteur gingivale et au diamètre de la vis de cicatrisation choisie.







Gamme de transferts pick up anatomiques Cica Réf. KTIPI40x.

TRANSFERTS D'EMPREINTE PICK UP CLASSIQUES

	Références	Désignations	Longueurs
	KTIPI	Transfert pick up + Vis KVTPi	
	KTIPI L	Transfert pick up long + Vis KVTPi L	Long
	KVTPi	Vis de transfert pick up	
	KVTPi L	Vis de transfert pick up long	Long

TRANSFERTS D'EMPREINTE PICK UP ANATOMIQUES CICA

Les transferts anatomiques Cica reprennent la forme du profil d'émergence des vis de cicatrisation ce qui permettra de maintenir le profil gingival lors de la prise d'empreinte car des études scientifiques ont montré qu'elle peut perdre 31 % de volume en une minute*.

	Références	Désignations	Diamètres	Hauteur gingivale
	KTIPI401	Transfert pick up + Vis KVTPi10	Ø 4 mm	1 mm
	KTIPI402	Transfert pick up + Vis KVTPi20		2 mm
	KTIPI403	Transfert pick up + Vis KVTPi30		3 mm
	KTIPI404	Transfert pick up + Vis KVTPi40		4 mm
	KTIPI405	Transfert pick up + Vis KVTPi50		5 mm
	KTIPI501	Transfert pick up + Vis KVTPi10	Ø 5 mm	1 mm
	KTIPI502	Transfert pick up + Vis KVTPi20		2 mm
	KTIPI503	Transfert pick up + Vis KVTPi30		3 mm
	KTIPI504	Transfert pick up + Vis KVTPi40		4 mm
	KTIPI505	Transfert pick up + Vis KVTPi50		5 mm
	KTIPI652	Transfert pick up + Vis KVTPi20	Ø 6,5 mm	2 mm
	KTIPI653	Transfert pick up + Vis KVTPi30		3 mm
	KTIPI654	Transfert pick up + Vis KVTPi40		4 mm
	KTIPI655	Transfert pick up + Vis KVTPi50		5 mm
	KVTPi10	Vis de transfert pick up		1 mm
	KVTPi20		2 mm	
	KVTPi30		3 mm	
	KVTPi40		4 mm	
	KVTPi50		5 mm	
	KTIPIKV	Kit Cica transfert pick up vide		
	KTIPIK	Kit Cica transfert pick up complet		

* J Nissan, E Zenziper, O Rosner, R Kolerman, L Chaushu, G Chaushu J Oral Rehabil. The effect of mucosal cuff shrinkage around dental implants during healing abutment replacement 2015 Oct; 42(10):774-8. doi: 10.1111/joor.12315. Epub 2015 Jul 1.

CABINET DENTAIRE

- Retrait de la vis de cicatrisation.
- Mise en place du transfert pick up.
- Essai du porte-empainte évidé en regard du transfert.
- Remplissage du porte-empainte avec le matériau d'empainte.
- Dépose de silicone light autour du transfert.
- Prise d'empainte, bien dégager la tête de vis du transfert.
- Après durcissement du matériau, dévissage de la vis de transfixation et désinsertion du porte-empainte.
- OBLIGATOIRE** : revissage immédiat de la vis de cicatrisation.
- Vis de cicatrisation en place.

LABORATOIRE

- Vissage du duplicata d'implant dans le transfert d'empainte.
- Réalisation de la fausse gencive.
- Réalisation du modèle de travail en plâtre.

Pour la prise d'empainte conventionnelle pop up à ciel fermé, il existe deux options de transfert d'empainte :







- Transfert pop up classique s'adaptant à tous les diamètres car la connexion est commune. Repère noir à positionner en vestibulo-palatin ou vestibulo-lingual afin de faciliter la remise en place du transfert dans l'empainte et que les ailettes du capuchon n'interfèrent pas avec les dents adjacentes.
- Transferts pop up anatomiques Cica adaptés à la hauteur gingivale et au diamètre de la vis de cicatrisation choisie.



Transfert pop up classique Réf. KTPO avec capuchon Réf. KCAP à usage unique.

Gamme de transferts pop up anatomiques Cica Réf. KTPOx.

TRANSFERTS D'EMPREINTE POP UP CLASSIQUES

	Références	Désignations	Longueurs
	KTPO	Transfert pop up + Vis KVTPO + Plastic cap KCAP	10 mm
	KTPOL	Transfert pop up long + Vis KVTPOL + Plastic cap KCAP	13 mm
	KCAP5	Plastic cap pour transfert pop up (x5)	
	KVTPO	Vis de transfert pop up	Courte
	KVTPOL	Vis de transfert pop up long	Longue

TRANSFERTS D'EMPREINTE POP UP ANATOMIQUES CICA

Les transferts anatomiques Cica reprennent la forme du profil d'émergence des vis de cicatrisation ce qui permettra de maintenir le profil gingival lors de la prise d'empreinte car des études scientifiques ont montré qu'elle peut perdre 31 % de volume en une minute*.

10
N.cm



Références	Désignations	Diamètres	Hauteur gingivale
KTPO401	Transfert pop up+ Vis KVTP010 + Plastic Cap KCAP	Ø 4 mm	1 mm
KTPO402	Transfert pop up + Vis KVTP020 + Plastic Cap KCAP		2 mm
KTPO403	Transfert pop up + Vis KVTP030 + Plastic Cap KCAP		3 mm
KTPO404	Transfert pop up + Vis KVTP040 + Plastic Cap KCAP		4 mm
KTPO405	Transfert pop up + Vis KVTP050 + Plastic Cap KCAP		5 mm
KTPO501	Transfert pop up + Vis KVTP010 + Plastic Cap KCAP	Ø 5 mm	1 mm
KTPO502	Transfert pop up + Vis KVTP020 + Plastic Cap KCAP		2 mm
KTPO503	Transfert pop up + Vis KVTP030 + Plastic Cap KCAP		3 mm
KTPO504	Transfert pop up + Vis KVTP040 + Plastic Cap KCAP		4 mm
KTPO505	Transfert pop up + Vis KVTP050 + Plastic Cap KCAP		5 mm
KTPO652	Transfert pop up + Vis KVTP020 + Plastic Cap KCAP	Ø 6,5 mm	2 mm
KTPO653	Transfert pop up + Vis KVTP030 + Plastic Cap KCAP		3 mm
KTPO654	Transfert pop up + Vis KVTP040 + Plastic Cap KCAP		4 mm
KTPO655	Transfert pop up + Vis KVTP050 + Plastic Cap KCAP		5 mm
KVTP010	Vis de transfert pop up		1 mm
KVTP020		2 mm	
KVTP030		3 mm	
KVTP040		4 mm	
KVTP050		5 mm	
KTPOKV	Kit Cica transfert pop up vide		
KTPOK	Kit Cica transfert pop up complet		

PROTOCOLE DE PRISE D'EMPREINTE CONVENTIONNELLE POP UP À CIEL FERMÉ

CABINET DENTAIRE

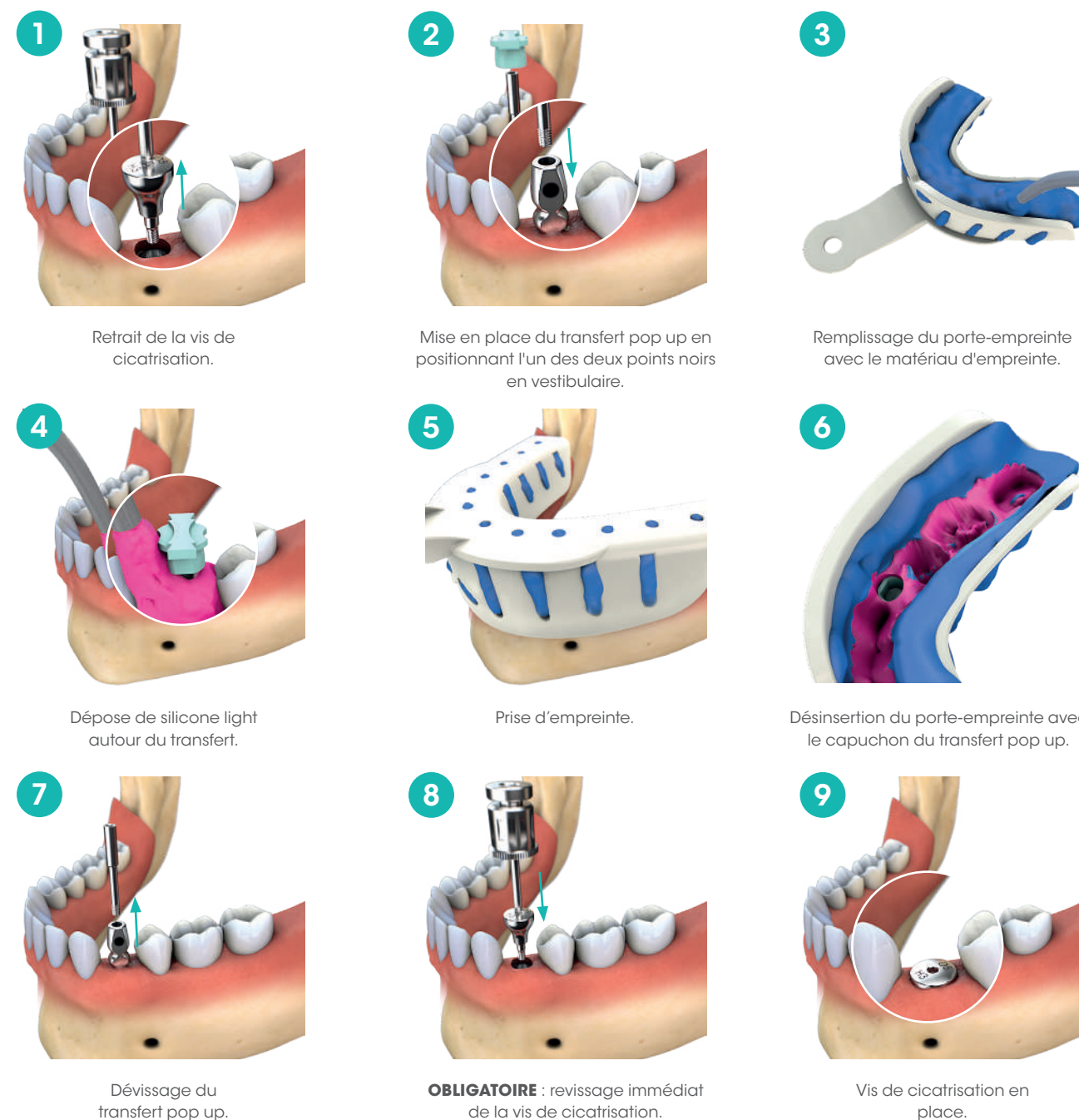

LABORATOIRE





* The effect of mucosal cuff shrinkage around dental implants during healing abutment replacement J Nissan, E Zenziper, O Rosner, R Koleran, L Chaushu, G Chaushu J Oral Rehabil . 2015 Oct;42(10):774-8. doi: 10.1111/joor.12315. Epub 2015 Jul 1.

5.4. PRISE D'EMPREINTE CONVENTIONNELLE KLIP UP

Les transferts klip up sont disponibles pour tous les diamètres d'implants Kontakt™ Bone Level. Il sont à profil classique en plastique coloré vert et servent à prendre aisément l'empreinte par clipsage dans l'implant.

Ces transferts sont à usage unique.

TRANSFERTS D'EMPREINTE KLIP UP

	Références	Désignations	Longueurs
	KTU	Transfert plastique klip up	11,15 mm
	KTUL	Transfert plastique klip up long	14,15 mm

PROTOCOLE DE PRISE D'EMPREINTE CONVENTIONNELLE KLIP UP

CABINET DENTAIRE

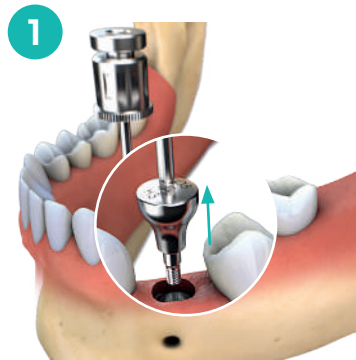

Retrait de la vis de cicatrisation.

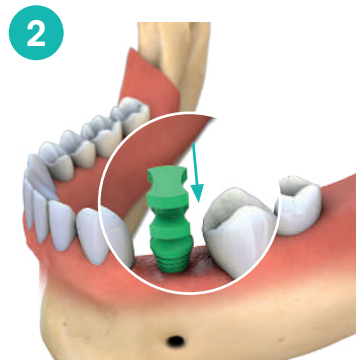

Mise en place du transfert klip up.



Remplissage du porte-empreinte avec le matériau d'empreinte.

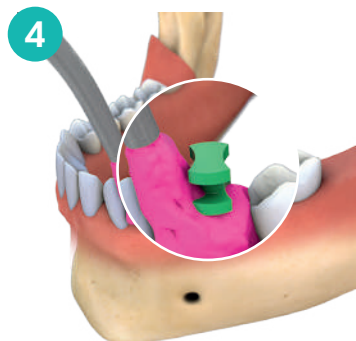

Dépose de silicone light autour du transfert.



Prise d'empreinte.



Empreinte retirée avec le transfert klip up.

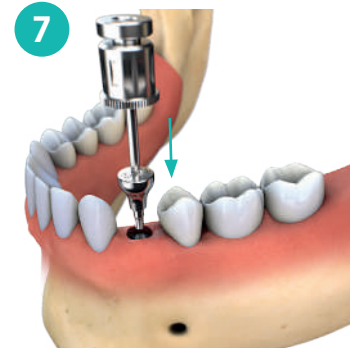

OBLIGATOIRE : revissage immédiat de la vis de cicatrisation.

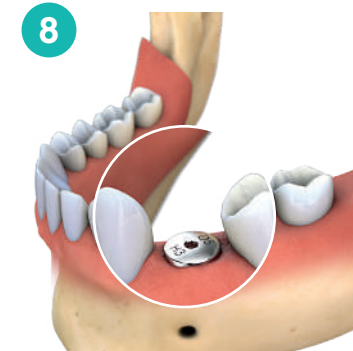

Vis de cicatrisation en place.

LABORATOIRE



Clipsage du duplicata d'implant sur le transfert d'empreinte.





Réalisation de la fausse gencive.



Réalisation du modèle de travail en plâtre.

5.5. DUPLICATA D'IMPLANT

	Références	Désignations
	KDI	Duplicata d'implant
	34_613_165_01-2G	Analogue numérique avec vis Comp.0165 (pour gammes d'implants Kontakt™)

*Kontakt™, Kontakt™ N, Kontakt™ S, Kontakt™ S+

6

LA PROTHÈSE PROVISOIRE



PILIERS PROVISOIRES

Les piliers provisoires servent à réaliser la couronne provisoire, au laboratoire ou au cabinet et à la fixer sur l'implant. Ils sont disponibles pour tous les diamètres d'implants Kontakt™ Bone Level.

Ils sont en titane et présentent les caractéristiques suivantes :

- Droits, diamètres : 3,6 - 4,5 mm,
- Disponibles en 5 hauteurs : 1 - 2 - 3 - 4- 5 mm,
- Livrés avec leur vis de transfixation **Réf. KVP.**



Références	Désignation	Diamètre	Hauteurs
	Piliers provisoires + Vis KVP	Ø 3,6 mm	1 mm
			2 mm
			3 mm
			4 mm
			5 mm
	Piliers provisoires + Vis KVP	Ø 4,5 mm	1 mm
			2 mm
			3 mm
			4 mm
			5 mm

7

LA PROTHÈSE SCELLÉE

7.1. PILIERS STANDARDS

Les piliers standards destinés à la prothèse scellée sont retouchables par fraisage au laboratoire (seule la partie coronaire est retouchable).

Ils sont en titane et présentent les caractéristiques suivantes :

- Disponibles en une grande variété de hauteurs, diamètres et angulations,
- Livrés avec leur vis de transfixation définitive **Réf. KVP**,
- Vis de laboratoire **Réf. KVPL** offerte sur demande (utilisation uniquement au laboratoire).

On sélectionne la forme d'un pilier standard en fonction de chaque cas et des contraintes suivantes :

- Profil d'émergence de la vis de cicatrisation,
- Hauteur de la dent à remplacer,
- Angulation de l'implant par rapport à l'axe prothétique.

Cette sélection peut être facilitée grâce aux piliers d'essais (voir page 115).

PILIERS STANDARDS DROITS INDEXÉS NON FESTONNÉS

Les piliers standards droits indexés non festonnés sont disponibles pour tous les diamètres d'implants Kontakt™ Bone Level.

Ils sont préconisés pour les cas suivants :

- Les restaurations unitaires ou plurales scellées sans correction d'axe,
- Les cas où la gencive est relativement plane (absence de papilles).



	Références	Désignations	Diamètres	Hauteur gingivales
	KPST401	Piliers standards non festonnés droits + Vis KVP	Ø 4 mm	1 mm
	KPST402			2 mm
	KPST403			3 mm
	KPST404			4 mm
	KPST405			5 mm
	KPST501	Piliers standards non festonnés droits + Vis KVP	Ø 5 mm	1 mm
	KPST502			2 mm
	KPST503			3 mm
	KPST504			4 mm
	KPST505			5 mm
	KPST652	Piliers standards non festonnés droits + Vis KVP	Ø 6,5 mm	2 mm
	KPST653			3 mm
	KPST654			4 mm
	KPST655			5 mm

PILIERES STANDARDS DROITS INDEXÉS FESTONNÉS

Les piliers standards droits indexés festonnés sont disponibles pour tous les diamètres d'implants Kontakt™ Bone Level.

Ils sont préconisés pour les cas suivants :

- Les restaurations unitaires ou plurales scellées sans correction d'axe,
- Les cas où un festonnage du pilier peut améliorer le rendu esthétique.



	Références	Désignations	Diamètres	Hauteur gingivale
	KP401	Piliers standards droits + Vis KVP	Ø 4 mm	1 mm
	KP402			2 mm
	KP403			3 mm
	KP404			4 mm
	KP405			5 mm
	KP501	Piliers standards droits + Vis KVP	Ø 5 mm	1 mm
	KP502			2 mm
	KP503			3 mm
	KP504			4 mm
	KP505			5 mm
	KP652	Piliers standards droits + Vis KVP	Ø 6,5 mm	2 mm
	KP653			3 mm
	KP654			4 mm
	KP655			5 mm

PILIERES STANDARDS DROITS NON INDEXÉS FESTONNÉS

Les piliers standards droits non indexés festonnés sont disponibles pour tous les diamètres d'implants Kontakt™ Bone Level **excepté le diamètre 3 mm.**

Ils sont préconisés pour les cas suivants :

- Les restaurations unitaires ou plurales scellées sans correction d'axe,
- Les cas où un festonnage du pilier peut améliorer le rendu esthétique.

CONSIGNE : dans tous les cas, le prothésiste fournira **OBLIGATOIREMENT** une clé de repositionnement.



	Références	Désignations	Diamètres	Hauteur gingivale
	KP401NI	Piliers standards droits non indexés + Vis KVP	Ø 4 mm	1 mm
	KP402NI			2 mm
	KP403NI			3 mm
	KP404NI			4 mm
	KP405NI			5 mm
	KP501NI	Piliers standards droits non indexés + Vis KVP	Ø 5 mm	1 mm
	KP502NI			2 mm
	KP503NI			3 mm
	KP504NI			4 mm
	KP505NI			5 mm
	KP652NI	Piliers standards droits non indexés + Vis KVP	Ø 6,5 mm	2 mm
	KP653NI			3 mm
	KP654NI			4 mm
	KP655NI			5 mm

PILERS STANDARDS ANGULÉS INDEXÉS NON FESTONNÉS

Les piliers standards angulés indexés non festonnés sont disponibles pour tous les diamètres d'implants Kontakt™ Bone Level.

Ils sont préconisés pour les cas suivants :

- Les restaurations unitaires ou plurales scellées avec correction d'axe,
- Les cas où la gencive est relativement plane (absence de papilles).



	Références	Désignations	Diamètres	Angulation	Hauteur gingivale
	KPSTA75401	Piliers standards non festonnés angulés + Vis KVP	Ø 4 mm	7,5°	1 mm
	KPSTA75402				2 mm
	KPSTA75403				3 mm
	KPSTA75404				4 mm
	KPSTA75405				5 mm
	KPSTA75501	Piliers standards non festonnés angulés + Vis KVP	Ø 5 mm	7,5°	1 mm
	KPSTA75502				2 mm
	KPSTA75503				3 mm
	KPSTA75504				4 mm
	KPSTA75505				5 mm
	KPSTA75652	Piliers standards non festonnés angulés + Vis KVP	Ø 6,5 mm	7,5°	2 mm
	KPSTA75653				3 mm
	KPSTA75654				4 mm
	KPSTA75655				5 mm

PILERS STANDARDS ANGULÉS INDEXÉS NON FESTONNÉS



	Références	Désignations	Diamètres	Angulations	Hauteur gingivale
	KPSTA150401	Piliers standards non festonnés angulés + Vis KVP	Ø 4 mm	15°	gingivale
	KPSTA150402				2 mm
	KPSTA150403				3 mm
	KPSTA150404				4 mm
	KPSTA150405				5 mm
	KPSTA150501	Piliers standards non festonnés angulés + Vis KVP	Ø 5 mm	15°	1 mm
	KPSTA150502				2 mm
	KPSTA150503				3 mm
	KPSTA150504				4 mm
	KPSTA150505				5 mm
	KPSTA150652	Piliers standards non festonnés angulés + Vis KVP	Ø 6,5 mm	15°	2 mm
	KPSTA150653				3 mm
	KPSTA150654				4 mm
	KPSTA150655				5 mm
					KPSTA220401
KPSTA220402		2 mm			
KPSTA220403		3 mm			
KPSTA220404		4 mm			
KPSTA220405		5 mm			
	KPSTA220501	Piliers standards non festonnés angulés + Vis KVP	Ø 5 mm	22°	1 mm
	KPSTA220502				2 mm
	KPSTA220503				3 mm
	KPSTA220504				4 mm
	KPSTA220505				5 mm
	KPSTA220652	Piliers standards non festonnés angulés + Vis KVP	Ø 6,5 mm	22°	2 mm
	KPSTA220653				3 mm
	KPSTA220654				4 mm
	KPSTA220655				5 mm

PILERS STANDARDS ANGULÉS INDEXÉS FESTONNÉS

Les piliers standards angulés indexés festonnés sont disponibles pour tous les diamètres d'implants Kontakt™ Bone Level.

Ils sont préconisés pour les cas suivants :

- Les restaurations unitaires ou plurales scellées avec correction d'axe,
- Les cas où un festonnage du pilier peut améliorer le rendu esthétique.



	Références	Désignations	Diamètres	Angulations	Hauteur gingivale
	KPA75401	Piliers standards angulés + Vis KVP	Ø 4 mm	7,5°	1 mm
	KPA75402				2 mm
	KPA75403				3 mm
	KPA75404				4 mm
	KPA75405				5 mm
	KPA75501	Piliers standards angulés + Vis KVP	Ø 5 mm	7,5°	1 mm
	KPA75502				2 mm
	KPA75503				3 mm
	KPA75504				4 mm
	KPA75505				5 mm
	KPA75652	Piliers standards angulés + Vis KVP	Ø 6,5 mm	7,5°	2 mm
	KPA75653				3 mm
	KPA75654				4 mm
	KPA75655				5 mm
	KPA150401	Piliers standards angulés + Vis KVP	Ø 4 mm	15°	1 mm
	KPA150402				2 mm
	KPA150403				3 mm
	KPA150404				4 mm
	KPA150405				5 mm
	KPA150501	Piliers standards angulés + Vis KVP	Ø 5 mm	15°	1 mm
	KPA150502				2 mm
	KPA150503				3 mm
	KPA150504				4 mm
	KPA150505				5 mm
	KPA150652	Piliers standards angulés + Vis KVP	Ø 6,5 mm	15°	2 mm
	KPA150653				3 mm
	KPA150654				4 mm
	KPA150655				5 mm

PILERS STANDARDS ANGULÉS INDEXÉS FESTONNÉS



	Références	Désignations	Diamètres	Angulation	Hauteur gingivale
	KPA220401	Piliers standards angulés + Vis KVP	Ø 4 mm	22°	1 mm
	KPA220402				2 mm
	KPA220403				3 mm
	KPA220404				4 mm
	KPA220405				5 mm
	KPA220501	Piliers standards angulés + Vis KVP	Ø 5 mm	22°	1 mm
	KPA220502				2 mm
	KPA220503				3 mm
	KPA220504				4 mm
	KPA220505				5 mm
	KPA220652	Piliers standards angulés + Vis KVP	Ø 6,5 mm	22°	2 mm
	KPA220653				3 mm
	KPA220654				4 mm
	KPA220655				5 mm

PILERS STANDARDS ANGULÉS NON INDEXÉS FESTONNÉS

Les piliers standards angulés non indexés festonnés sont disponibles pour tous les diamètres d'implants Kontakt™ Bone Level **excepté le diamètre 3 mm.**

Ils sont préconisés pour les cas suivants :

- Les restaurations unitaires ou plurales scellées avec correction d'axe,
- Les cas où un festonnage du pilier peut améliorer le rendu esthétique.

CONSIGNE : dans tous les cas, le prothésiste fournira **OBLIGATOIREMENT** une clé de repositionnement.



	Références	Désignations	Diamètres	Angulations	Hauteur gingivale
	KPA75401NI	Piliers standards angulés non indexés + Vis KVP	Ø 4 mm	7,5°	1 mm
	KPA75402NI				2 mm
	KPA75403NI				3 mm
	KPA75404NI				4 mm
	KPA75405NI				5 mm
	KPA75501NI	Piliers standards angulés non indexés + Vis KVP	Ø 5 mm	7,5°	1 mm
	KPA75502NI				2 mm
	KPA75503NI				3 mm
	KPA75504NI				4 mm
	KPA75505NI				5 mm
	KPA75652NI	Piliers standards angulés non indexés + Vis KVP	Ø 6,5 mm	7,5°	2 mm
	KPA75653NI				3 mm
	KPA75654NI				4 mm
	KPA75655NI				5 mm
	KPA150401NI	Piliers standards angulés non indexés + Vis KVP	Ø 4 mm	15°	1 mm
	KPA150402NI				2 mm
	KPA150403NI				3 mm
	KPA150404NI				4 mm
	KPA150405NI				5 mm
	KPA150501NI	Piliers standards angulés non indexés + Vis KVP	Ø 5 mm	15°	1 mm
	KPA150502NI				2 mm
	KPA150503NI				3 mm
	KPA150504NI				4 mm
	KPA150505NI				5 mm
	KPA150652NI	Piliers standards angulés non indexés + Vis KVP	Ø 6,5 mm	15°	2 mm
	KPA150653NI				3 mm
	KPA150654NI				4 mm
	KPA150655NI				5 mm

PILERS STANDARDS ANGULÉS NON INDEXÉS FESTONNÉS



	Références	Désignations	Diamètres	Angulation	Hauteur gingivale
	KPA220401NI	Piliers standards angulés non indexés + Vis KVP	Ø 4 mm	22°	1 mm
	KPA220402NI				2 mm
	KPA220403NI				3 mm
	KPA220404NI				4 mm
	KPA220405NI				5 mm
	KPA220501NI	Piliers standards angulés non indexés + Vis KVP	Ø 5 mm	22°	1 mm
	KPA220502NI				2 mm
	KPA220503NI				3 mm
	KPA220504NI				4 mm
	KPA220505NI				5 mm
	KPA220652NI	Piliers standards angulés non indexés + Vis KVP	Ø 6,5 mm	22°	2 mm
	KPA220653NI				3 mm
	KPA220654NI				4 mm
	KPA220655NI				5 mm

7.2. PILIERS NANOPOST

Les piliers courts NanoPost destinés à la prothèse scellée sont disponibles pour tous les diamètres d'implants Kontakt™ Bone Level **excepté le diamètre 3 mm.**

Ils sont en titane et présentent les caractéristiques suivantes :

- Disponibles en deux diamètres : 4,2 mm – 5,5 mm pour les piliers droits,
- Disponibles en droits - 7,5° - 15° pour le diamètre 4,2 mm et uniquement en droit pour le diamètre 5,5 mm
- Disponibles en 5 hauteurs : 1 mm – 2 mm – 3 mm – 4 mm – 5 mm,
- Livrés avec leur vis de transfixation définitive **Réf. KVP.**

Ils sont préconisés pour les cas simples où la morphologie du pilier conviendra à la morphologie prothétique du site implanté et pour les cas présentant une hauteur prothétique faible.

CONSIGNE : l'empreinte s'effectue **OBLIGATOIREMENT** sur piliers non retouchés avec des coiffes de transfert NanoPost. Le prothésiste ne pourra pas non plus retoucher le pilier ou son analogue au laboratoire.



	Références	Désignations	Diamètres	Angulations	Hauteur gingivale
	KPC421	Piliers courts NanoPost droits + Vis KVP	Ø 4,2 mm	0°	1 mm
	KPC422				2 mm
	KPC423				3 mm
	KPC424				4 mm
	KPC425				5 mm
	KPC551	Piliers courts NanoPost droits + Vis KVP	Ø 5,5 mm	0°	1 mm
	KPC552				2 mm
	KPC553				3 mm
	KPC554				4 mm
	KPC555				5 mm
	KPCA75421	Piliers courts NanoPost angulés + Vis KVP	Ø 4,2 mm	7,5°	1 mm
	KPCA75422				2 mm
	KPCA75423				3 mm
	KPCA75424				4 mm
	KPCA75425				5 mm
	KPCA150421	Piliers courts NanoPost angulés + Vis KVP	Ø 4,2 mm	15°	1 mm
	KPCA150422				2 mm
	KPCA150423				3 mm
	KPCA150424				4 mm
	KPCA150425				5 mm

COMPOSANTS POUR PILIERS NANOPOST

	Références	Désignations	Diamètres
	KCPC42	Coiffe calcinable non indexée NanoPost Ø 4,2 mm	Ø 4,2 mm
	KCPC42I	Coiffe calcinable indexée piliers NanoPost Ø 4,2 mm	Ø 4,2 mm
	KCPC55	Coiffe calcinable non indexée piliers NanoPost Ø 5,5 mm	Ø 5,5 mm
	KCPC55I	Coiffe calcinable indexée piliers NanoPost Ø 5,5 mm	Ø 5,5 mm
	KCCPPC42	Coiffe de cicatrisation indexée en PMMA NanoPost Ø 4.2 mm	Ø 4,2 mm
	KCCPPC55	Coiffe de cicatrisation indexée en PMMA NanoPost Ø 5,5 mm	Ø 5,5 mm
	KTPC42	Coiffe de transfert NanoPost Ø 4,2 mm	Ø 4,2 mm
	KTPC55	Coiffe de transfert NanoPost Ø 5,5 mm	Ø 5,5 mm
	KDPC42	Duplicatas de piliers courts NanoPost	Ø 4,2 mm
	KDPC55		Ø 5,5 mm
	KDPCA42	Duplicata de piliers courts NanoPost angulé	Ø 4.2 mm

PROTOCOLE NANOPOST

Prise d'empreinte technique ciel fermé

CABINET DENTAIRE

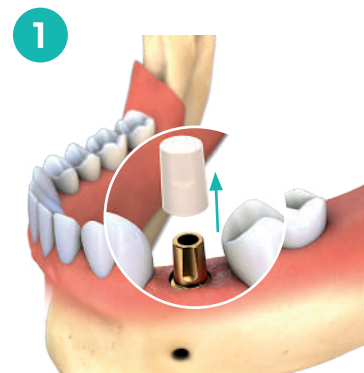

1 Déclipsage de la coiffe de cicatrisation du pilier NanoPost.

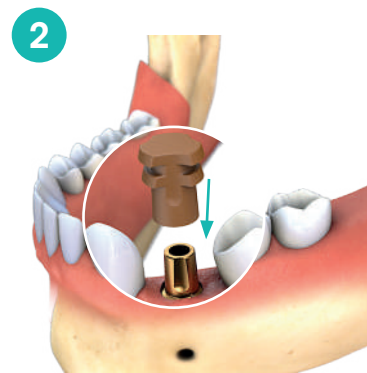

2 Clipsage du transfert sur le pilier NanoPost.



3 Remplissage du porte-empreinte avec le matériau d'empreinte.

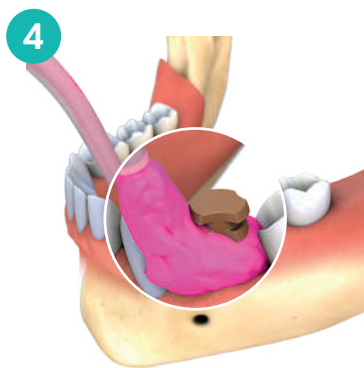

4 Dépose du silicone light autour du transfert.



5 Prise d'empreinte en technique ciel fermé.



6 Contrôle de la qualité de l'empreinte après désinsertion du porte-empreinte.

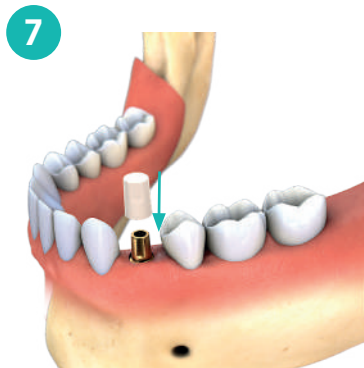

7 **OBLIGATOIRE** : reclipage immédiat de la coiffe de cicatrisation pour piliers NanoPost.

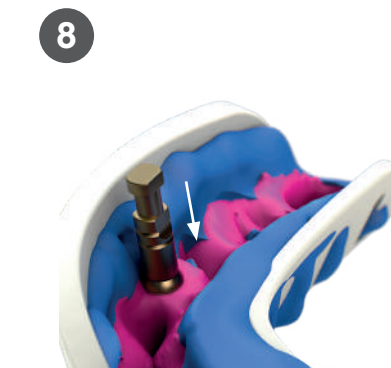

8 Mise en place de l'analogue du pilier NanoPost dans le transfert d'empreinte.

Fabrication du modèle de travail et réalisation de la couronne

LABORATOIRE



9 Réalisation d'une fausse gencive.



10 Réalisation du modèle de travail en plâtre.



11 Mise en place de la coiffe calcinable indexée / cas unitaires (ou non indexée / cas pluraux).



12 Coiffe calcinable en place.



13 Montage de la cire sur la coiffe.



14 Après la mise en revêtement et la coulée en métal, préparer l'armature avant montage de la céramique.

Mise en place de la couronne

CABINET DENTAIRE

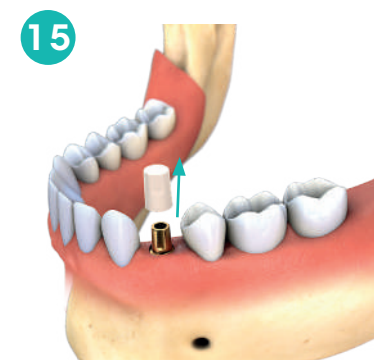

15 Déclipsage de la coiffe de cicatrisation pour piliers NanoPost.

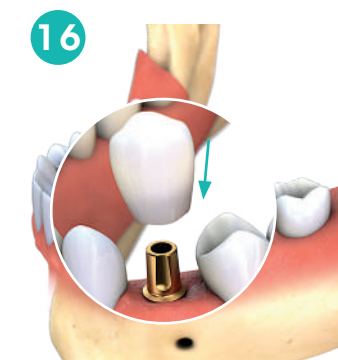

16 Mise en place de la prothèse définitive, fixation par ciment de scellement.



17 Prothèse définitive en place et réglage de l'occlusion.

7.3. PILIERS FITPOST

Les piliers FitPost destinés aux restaurations scellées sont disponibles pour tous les diamètres d'implants Kontakt™ Bone Level **excepté le diamètre 3 mm.**

Ils sont en titane et présentent les caractéristiques suivantes :

- Droits, disponibles en deux diamètres : 5 mm - 6,5 mm,
- Droits, disponibles en 5 hauteurs : 1 mm - 2 mm - 3 mm - 4 mm - 5 mm,
- Angulés à 30°, Ø 5 mm, disponibles en 5 hauteurs : 1 mm - 2 mm - 3 mm - 4 mm - 5 mm,
- Livrés avec leur vis de transfixation définitive **Réf. KVP.**

Ils sont préconisés pour les restaurations unitaires ou plurales scellées après fraisage et parallélisation. Ils permettent une importante personnalisation de part leur volume initial important.

Conseil pour le laboratoire : l'utilisation d'une fraiseuse paralléliseuse est indispensable pour garantir un résultat optimal.



	Références	Désignations	Diamètres	Hauteur gingivale
	KPU501	Piliers usinables FitPost droits + Vis KVP	Ø 5 mm	1 mm
	KPU502			2 mm
	KPU503			3 mm
	KPU504			4 mm
	KPU505			5 mm
	KPU652	Piliers usinables FitPost droits + Vis KVP	Ø 6,5 mm	2 mm
	KPU653			3 mm
	KPU654			4 mm
	KPU655			5 mm
	KPU501+	Piliers usinables FitPost angulés + Vis KVP	Ø 5 mm	1 mm
	KPU502+			2 mm
	KPU503+			3 mm
	KPU504+			4 mm
	KPU505+			5 mm

7.4. VIS DE PILIER

	Références	Désignations	Diamètres
	KVP	Vis de pilier	Tous Ø sauf Ø 3 mm
	KVPL	Vis de pilier de laboratoire	
	KVPL-5	Vis de pilier de laboratoire (x5)	

8

LA PROTHÈSE CAD-CAM

TI-BASES POUR IMPLANTS STANDARDS

Les Ti-Bases sont destinées à la prothèse CAD-CAM.

Elles sont en titane anodisé jaune pour permettre aux prothésistes de ne plus avoir de céramique grisée par le métal et d'obtenir des couleurs plus chaudes et présentent les caractéristiques suivantes :

- Deux hauteurs de cheminées de collage 4 ou 5,5 mm,
- Disponibles en 3 diamètres : 4 - 5 - 6,5 mm,
- Disponibles en 6 hauteurs gingivales 0.7 - 1 - 2 - 3 - 4 - 5 mm,
- Livrées avec leur vis de transfixation définitive **Réf. KVP**.



	Références	Désignations	Diamètres	Hauteurs cheminée	Hauteur gingivale
	KPCADCAM4007	Ti-Bases Ø 4 mm + Vis KVP	Ø 4 mm	4 mm	0,7 mm
	KPCADCAM4010				1 mm
	KPCADCAM4020				2 mm
	KPCADCAM4030				3 mm
	KPCADCAM4040				4 mm
	KPCADCAM4050				5 mm
	KPCADCAM5007	Ti-Bases Ø 5 mm + Vis KVP	Ø 5 mm		0,7 mm
	KPCADCAM5010				1 mm
	KPCADCAM5020				2 mm
	KPCADCAM5030				3 mm
	KPCADCAM5040				4 mm
	KPCADCAM5050				5 mm
	KPCADCAM6520	Ti-Bases Ø 6,5 mm + Vis KVP	Ø 6,5 mm	2 mm	
	KPCADCAM6530			3 mm	
	KPCADCAM6540			4 mm	
	KPCADCAM6550			5 mm	
	KPCADCAM4007-L	Ti-Bases hautes Ø 4 mm + Vis KVP	Ø 4 mm	5,5 mm	0,7 mm
	KPCADCAM4010-L				1 mm
	KPCADCAM4020-L				2 mm
	KPCADCAM4030-L				3 mm
	KPCADCAM4040-L				4 mm
	KPCADCAM4050-L				5 mm
	KPCADCAM5007-L	Ti-Bases hautes Ø 5 mm + Vis KVP	Ø 5 mm		0,7 mm
	KPCADCAM5010-L				1 mm
	KPCADCAM5020-L				2 mm
	KPCADCAM5030-L				3 mm
	KPCADCAM5040-L				4 mm
	KPCADCAM5050-L				5 mm
	KPCADCAM6520-L	Ti-Bases hautes Ø 6,5 mm + Vis KVP	Ø 6,5 mm	2 mm	
	KPCADCAM6530-L			3 mm	
	KPCADCAM6540-L			4 mm	
	KPCADCAM6550-L			5 mm	

TI-BASES À VISSAGE ANGULÉ ET ANALOGUES NUMÉRIQUES

Les Ti-Bases dynamiques à puits d'accès angulé vous permettent de bénéficier des avantages de la prothèse vissée même dans les cas complexes et dans la zone antérieure.

Grâce au puits d'accès angulé, il est possible d'incliner le puits de vis jusqu'à 30° par rapport à l'axe de l'implant.

Compatibles avec tous les diamètres d'implants Kontakt™ Bone Level **excepté le diamètre 3 mm.**

- Double hauteur avec une coupe latérale qui permet l'entrée de la vis et du tournevis.
- Méplat antirotationnel pour éviter tout risque de rotation de la couronne collée.
- Ajustement parfait de la partie prothétique avec l'implant grâce à la connexion STSystem®.
- Accès vis de 0° à 30°.
- Des rainures extérieures qui assurent une bonne adhésion du ciment.
- Ti-Bases en titane grade V (TA6V ELI) anodisées couleur or pour améliorer l'esthétique.



	References	Designations	Descriptions	Ø mm	Hauteur gingivale mm
	31_322_231_01-2G	Ti-Base dynamique rotationnelle G0.3 Comp.0231	Ti-Base à vissage angulé avec sa vis 41_316_045_32-2 pour pilier conique Ø 4 mm	Ø4	-
	31_323_232_01-2G	Ti-Base dynamique rotationnelle G0.3 Comp.0232	Ti-Base à vissage angulé avec sa vis 41_314_045_32-2 pour pilier conique Ø 4,9 mm	Ø4,9	-
	31_310_165_02-2G	Ti-Base dynamique non rotationnel XNP G1 Comp.0165	Ti-Base à vissage angulé pour implants Kontakt™, Kontakt™ S, Kontakt™ N, Kontakt™ S+ Ø4 mm, hauteur 1 mm	Ø4	1
	31_310_165_03-2G	Ti-Base dynamique non rotationnel XNP G2 Comp.0165	Ti-Base à vissage angulé pour implants Kontakt™, Kontakt™ S, Kontakt™ N, Kontakt™ S+ Ø4mm, hauteur 2 mm		2
	31_310_165_04-2G	Ti-Base dynamique non rotationnel XNP G3 Comp.0165	Ti-Base à vissage angulé pour implants Kontakt™, Kontakt™ S, Kontakt™ N, Kontakt™ S+ Ø4 mm, hauteur 3 mm		3
	31_313_165_02-2G	Ti-Base dynamique non rotationnel G1 Comp.016	Ti-Base à vissage angulé pour implants Kontakt™, Kontakt™ S, Kontakt™ N, Kontakt™ S+ Ø 5 mm, hauteur 1 mm	Ø5	1
	31_313_165_03-2G	Ti-Base dynamique non rotationnel G2 Comp.0165	Ti-Base à vissage angulé pour implants Kontakt™, Kontakt™ S, Kontakt™ N, Kontakt™ S+ Ø 5 mm, hauteur 2 mm		2
	31_313_165_04-2G	Ti-Base dynamique non rotationnel G3 Comp.0165	Ti-Base à vissage angulé pour implants Kontakt™, Kontakt™ S, Kontakt™ N, Kontakt™ S+ Ø 5 mm, hauteur 3 mm		3
	41_316_045_32-2	Vis dynamique A2 M1.6 L4.4mm 20 N.cm (pour pilier conique diam. 4mm)	Vis pour serrage angulé sur piliers coniques de Ø 4 mm		
	41_314_045_32-2	Vis dynamique A2 M1.4 L3.9mm 20 N.cm (pour pilier conique diam. 4,9 mm)	Vis pour serrage angulé sur piliers coniques de Ø 4,9 mm		
	41_314_076_32-2G	Vis dynamique A2 M1.4 L7.6mm 20 N.cm (pour Ti-Base dynamique)	Vis pour serrage angulé direct sur implants Kontakt™, Kontakt™ S, Kontakt™ N, Kontakt™ S+		
	34_610_164_01-2G	Analogue numérique avec vis Comp.0164 (pour implants Kontakt™ Ø 3 mm)	Analogue numérique Kontakt™ Ø 3 mm avec vis de stabilisation		
	34_613_165_01-2G	Analogue numérique avec vis Comp.0165 (pour implants Kontakt™)	Analogue numérique Kontakt™, Kontakt™ S, Kontakt™ N, Kontakt™ S+ avec vis de stabilisation		
	34_612_231_01-2G	Analogue numérique avec vis Comp.0231 (pour pilier conique étroit)	Analogue numérique avec vis de stabilisation pour pilier conique Ø 4 mm		
	34_613_232_01-2G	Analogue numérique avec vis Comp.0232 (pour pilier conique diam. 4,9 mm)	Analogue numérique avec vis de stabilisation pour pilier conique Ø 4,9 mm		

OUTILS DÉDIÉS AU VISSAGE ANGULÉ

	Références	Désignations
	43_618_201_01-2G	Tournevis dynamique à vissage angulé. Lg. 18 mm. Jusqu'à 30°
	43_624_201_01-2G	Tournevis dynamique à vissage angulé. Lg. 24 mm. Jusqu'à 30°
	43_632_201_01-2G	Tournevis dynamique à vissage angulé. Lg. 32 mm. Jusqu'à 30°
	534-1000235	Adaptateur CA pour clé à cliquet

9.1. PILIERS CONIQUES ÉTROITS

Les piliers coniques étroits de diamètre 4 mm destinés à la prothèse vissée sont disponibles pour tous les diamètres d'implants Kontakt™ Bone Level **excepté le diamètre 3 mm**. Ils sont en titane et présentent les caractéristiques suivantes :

- Disponibles en droits, 5 hauteurs : 1 mm – 2 mm – 3 mm – 4 mm – 5 mm,
- Disponibles en angulés 2 pièces, **une seule hauteur 4 mm** : 17° – 30°.

Ils sont préconisés pour les restaurations plurales ou totales vissée et pour le secteur antérieur et dans les espaces réduits.

CONSIGNE : la prise d'empreinte s'effectue OBLIGATOIREMENT sur les piliers coniques étroits vissés en bouche au torque préconisé de **20 N.cm**.

Une empreinte directe sur implant induirait un enfoncement différent entre le vissage manuel du prothésiste dans le modèle de travail et le vissage définitif en bouche avec la clé dynamométrique.

Il en résulterait une mauvaise adaptation de la prothèse, un défaut de passivité induisant un risque mécanique et un risque d'infiltration bactérienne.

PROTOCOLE D'ASSEMBLAGE DES PILIERS CONIQUES ÉTROITS

- 1 Vissage de l'embase angulé et de la vis
Réf. KVP à 20 N.cm avec le tournevis Réf. 1032.
- 2 Vissage de la coiffe bleue avec le tournevis pour
pilier conique étroit à tête bleue Réf. KTP09S /
KTP09 / KTP09L à 20 N.cm.





	Références	Désignations	Angulations	Diamètre	Hauteurs
	KECE1	Piliers coniques étroits droits		4 mm	1 mm
	KECE2				2 mm
	KECE3				3 mm
	KECE4				4 mm
	KECE5				5 mm
	KEAE174	Piliers coniques étroits angulés	17°	4 mm	4 mm
	KEAE304		30°		

OUTILS DÉDIÉS AUX PILIERS CONIQUES ÉTROITS





	Références	Désignations	Longueurs
	KTP09S	Tournevis hexagonaux étroits	8 mm
	KTP09*		12 mm
	KTP09L		18 mm
	KTP09CAS	Tournevis hexagonaux étroits contre-angle	20 mm
	KTP09CA		24,5 mm
	KTP09CAL		30 mm

* inclus dans le kit de prothèse réf. KPK.











COMPOSANTS POUR PRISE D'EMPREINTE NUMÉRIQUE SUR PILIERS CONIQUES ÉTROITS Ø 4 MM

	Références	Désignations	Diamètre
 	KECESCANP	Coiffe de scannage pour pilier conique étroit en PEEK	Ø 4 mm



ACCASTILLAGE POUR PROTHÈSE CAD-CAM

	Références	Désignations	Diamètre	Hauteurs cheminée
 	KECEADCAM	Ti-Bases pour piliers coniques étroits + Vis KECEEAVGCNV	Ø 4 mm	6,2 mm
	KECEADCAM2			3,2 mm
	KECEEAVGCNV	Vis de gaine calcinable pour pilier conique étroit		

COMPOSANTS POUR PROTHÈSES FIXES TRANSVISSÉES SUR PILIERS CONIQUES ÉTROITS Ø 4 MM



	Références	Désignations	Hauteurs	Longueurs
	KECEEATPU	Transfert pick up piliers coniques étroits + Vis KECEEAVTPU(L)		
	KECEEAVTPU	Vis de transfert pick up pour piliers coniques étroits		Courte
	KECEEAVTPUL	Vis de transfert pick up pour piliers coniques étroits		Longue
	KECEEATPO	Transfert pop up pour piliers coniques étroits		
	KECEEAAP	Duplicata		
	KECEPP	Gaine provisoire en PEEK + Vis KECEEAVGC		
	KECEGM	Gaine mixte pour piliers coniques étroits + Vis KECEEAVGC		
	KECEGM-1	Gaine titane + Vis KECEEAVGC		
	KECEEAVGC	Vis de gaine calcinable		
	KECEEAGC	Gaine calcinable pour piliers coniques étroits + Vis KECEEAVGC		
	KECEGCC	Gaine chrome cobalt pour piliers coniques étroits + Vis KECEEAVGC		
	KECEEAGP	Gabarit de protection pour piliers coniques étroits		
	KECEEACC4	Coiffes de cicatrisation pour piliers coniques étroits	4 mm	
	KECEEACC6		6 mm	
	KECEEACC8		8 mm	

COMPOSANTS POUR VISSAGE ANGULÉ SUR PILIERS CONIQUES ÉTROITS Ø 4 MM

	Références	Désignations	Diamètre
	34_612_231_01-2G	Analogue de numérisation Ø 4 mm pour modèles résine imprimés 3D + vis	Ø 4 mm
	41_316_044_32-2G	Vis dynamique A2 M1.6 Lg. 4.4mm 20 N.cm (pour pilier conique diam. 4 mm)	

La vis dynamique Réf. **41_316_044_32-2G** sera utilisable pour serrer une armature permettant un rattrapage d'axe, directement posée sur piliers coniques.

OUTILS DÉDIÉS AU VISSAGE ANGULÉ

	Références	Descriptions
	43_618_201_01-2G	Tournevis dynamique à vissage angulé. Lg. 18 mm. Jusqu'à 30°
	43_624_201_01-2G	Tournevis dynamique à vissage angulé. Lg. 24 mm. Jusqu'à 30°
	43_632_201_01-2G	Tournevis dynamique à vissage angulé. Lg.32 mm. Jusqu'à 30°

9.2. PILIERS CONIQUES

Les piliers coniques destinés à la prothèse vissée sont disponibles pour tous les diamètres d'implants Kontakt™ Bone Level **excepté le diamètre 3 mm**.

Ils sont en titane et présentent les caractéristiques suivantes :

- Disponibles en droits, 5 hauteurs : 1 mm – 2 mm – 3 mm – 4 mm – 5 mm,
- Disponibles en angulés indexés, 17 – 30°, 4 hauteurs : 2 mm - 3 mm - 4 mm - 5 mm,
- Disponibles en angulés non indexés, 17 – 30°, 4 hauteurs : 2 mm - 3 mm - 4 mm - 5 mm.



Ils sont préconisés pour les restaurations unitaires, plurales ou totales vissée, en secteur postérieur.

CONSIGNE : la prise d'empreinte s'effectue OBLIGATOIREMENT sur les piliers coniques vissés en bouche au torque préconisé de **20 N.cm**.

Une empreinte directe sur implant induirait un enfoncement différent entre le vissage manuel du prothésiste dans le modèle de travail et le vissage définitif en bouche avec la clé dynamométrique.

Il en résulterait une mauvaise adaptation de la prothèse, un défaut de passivité induisant un risque mécanique et un risque d'infiltration bactérienne.

PILIERS CONIQUES DROITS Ø 4,9 MM



	Références	Désignations	Diamètre	Hauteurs
	KEC1	Piliers coniques droits	Ø 4,9 mm	1 mm
	KEC2			2 mm
	KEC3			3 mm
	KEC4			4 mm
	KEC5			5 mm
	KMPE	Mandrin porte-pilier conique	Ø 4,9 mm	
	KMPEM	Mandrin long porte-pilier conique	Ø 4,9 mm	

PROTOCOLE DE MISE EN PLACE DES PILIERS CONIQUES

PILERS CONIQUES ANGULÉS INDEXÉS Ø 4,9 MM

Destinés aux restaurations unitaires ou plurales vissées avec de fortes divergences axiales.

20
N.cm



	Références	Désignations	Diamètre	Angulations	Hauteurs
	KEA172	Piliers coniques angulés + Vis KVP	Ø 4,9 mm	17°	2 mm
	KEA173				3 mm
	KEA174				4 mm
	KEA175				5 mm
	KEA302	Piliers coniques angulés + Vis KVP	Ø 4,9 mm	30°	2 mm
	KEA303				3 mm
	KEA304				4 mm
	KEA305				5 mm

Protocole de mise en place des piliers coniques angulés : voir p.94 - vignette n° 3.

PILERS CONIQUES ANGULÉS NON INDEXÉS Ø 4,9 MM

Destinés aux restaurations unitaires ou plurales vissées avec de fortes divergences axiales.

20
N.cm

	Références	Désignations	Diamètre	Angulations	Hauteurs
	KEA172NI	Piliers coniques angulés non indexés + Vis KVP	Ø 4,9 mm	17°	2 mm
	KEA173NI				3 mm
	KEA174NI				4 mm
	KEA175NI				5 mm
	KEA302NI	Piliers coniques angulés non indexés + Vis KVP	Ø 4,9 mm	30°	2 mm
	KEA303NI				3 mm
	KEA304NI				4 mm
	KEA305NI				5 mm

Protocole de mise en place des piliers coniques angulés : voir p.94 - vignette n°3.

COMPOSANTS POUR PRISE D'EMPREINTE NUMÉRIQUE* SUR PILIERS CONIQUES Ø 4,9 MM

10
N.cm

	Références	Désignations
	KECSCANP	Coiffe de scannage pour pilier conique en PEEK*

* Les coiffes de scannage pour pilier conique en PEEK permettent de prendre l'empreinte numérique à l'aide d'un scanner intra-oral ou d'être scannés sur un modèle de travail après empreinte conventionnelle par un scanner de laboratoire.

ACCASTILLAGE POUR PROTHÈSE CAD-CAM



20
N.cm

	Références	Désignation	Diamètre	Hauteurs cheminée
	KECCADCAM	Ti-Bases pour piliers coniques	Ø 4,9 mm	8,2 mm
	KECCADCAM2	+ vis EAVGC		4,7 mm

COMPOSANTS POUR VISSAGE ANGULÉ SUR PILIERS CONIQUES Ø 4,9 MM















	Références	Désignations	Diamètre
	34_613_232_01-2G	Analogue de numérisation pour Ø 4,9 mm pour modèles résine imprimés 3D + vis	Ø 4,9 mm
	41_314_039_32-2G	Vis dynamique A2 M1.4 L3.9mm 20 N.cm (pour pillier conique diam. 4,9 mm)	

OUTILS DÉDIÉS AU VISSAGE ANGULÉ

	Références	Descriptions
	43_618_201_01-2G	Tournevis dynamique à vissage angulé. L18mm. Jusqu'à 30°
	43_624_201_01-2G	Tournevis dynamique à vissage angulé. L24mm. Jusqu'à 30°
	43_632_201_01-2G	Tournevis dynamique à vissage angulé. L32mm. Jusqu'à 30°

COMPOSANTS NON INDEXÉS POUR PROTHÈSES FIXES TRANSVISSÉES SUR PILIERS CONIQUES Ø 4,9 MM



10
N.cm

	Références	Désignations	Hauteurs	Longueurs
	EATPU	Transfert pick up pour piliers coniques + Vis EAVTPU / EAVTPUL		
	EAVTPU	Vis de transfert pick up pour piliers coniques		Courte
	EAVTPU-L	Vis longue de transfert pick up pour piliers coniques		Longue
	EATPO	Transfert pop up pour piliers coniques		
	EAAP	Duplicata de pilier conique		
	KE-PP	Gaine provisoire en PEEK pour piliers coniques + Vis EAVGC		
	KECGM	Gaine mixte pour piliers coniques + Vis KECGMV		
	KECGM-1	Gaine titane pour piliers coniques + Vis KECGMV		
	KECGMV	Vis de gaine mixte pour piliers coniques		
	EACC	Coiffes de cicatrisation pour piliers coniques	4 mm	
	EACC6		6 mm	
	EACC8		8 mm	
	EAGC	Gaine calcinable pour piliers coniques + Vis EAVGC		
	EAVGC	Vis de gaine calcinable pour piliers coniques		
	EAGP	Gabarit de protection pour piliers coniques		

COMPOSANTS INDEXÉS POUR PROTHÈSES FIXES TRANSVISSÉES SUR PILIERS CONIQUES Ø 4,9 MM

	Références	Désignations
	KEAAPI	Duplicata indexé de pilier conique
20 N.cm	KEAGCI	Gaine calcinable indexée pour pilier conique + Vis EAVGC
	KECGMI	Gaine mixte indexée pour pilier conique + Vis KECGMV
10 N.cm	KEATPUI	Transfert pick up indexé pour pilier conique + 2 vis EAVTPU (L)
	KEATPOI	Transfert pop up indexé pour pilier conique + Vis KEAVTPOI
20 N.cm	KECGTI	Gaine titane indexée pour pilier conique + Vis KECGMV

GUIDES DE FORAGE POUR PILIERS CONIQUES

	Références	Désignations
	EAGMX	Guide de forage maxillaire pour piliers coniques
	EAGMD	Guide de forage mandibulaire pour piliers coniques

KIT D'ACCASTILLAGE DE PILIERS CONIQUES

Comprend les éléments suivants :

- Coiffe de cicatrisation pour pilier conique,
- Transfert pick up,
- Vis de transfert pick up pour piliers coniques courte,
- Vis de transfert pick up pour piliers coniques longue,
- Duplicata de pilier conique,
- Gaine calcinable pour piliers coniques + vis.

Référence	Désignation
KECKIT	Kit de piliers coniques droits ø 4,9 mm



KIT DE LEVIER DE CINTRAGE

Le kit de levier de cintrage est destiné au cintrage de gaines calcinables pour gérer l'émergence de l'orifice du puits de transfixation.

Comprend les éléments suivants :

- Embase de cintrage,
- Outil de cintrage,
- Tournevis hexagonal à extrémité sphérique,
- Tournevis 6 pans extrémité sphérique long.

Référence	Désignation
KELCKIT	Kit de levier de cintrage pour gaines calcinables de piliers coniques



PROTOCOLE DE CINTRAGE

Visualisation de la gaine avec sa vis entre le tournevis et l'embase.

Vissage de la gaine sur l'embase grâce au tournevis hexagonal à extrémité sphérique
Réf. EATPES(L).

Insertion de l'outil de cintrage puis chauffe de la gaine calcinable au Bec Bunsen.

Cintrage de la gaine à l'angulation souhaitée, **max. 17°.**

La gaine calcinable cintrée pourra ensuite être vissée sur le pilier conique à l'aide du tournevis
Réf. EATPES(L).

PROTOCOLE BRIDGE SUR PILIERS CONIQUES : PHASE CHIRURGICALE

Il existe deux options pour le vissage des piliers coniques :

- Vissage immédiat après la mise en place des implants,
- Vissage différé après la période nécessaire à l'ostéo-intégration.

Vissage immédiat

CABINET DENTAIRE

Les piliers coniques sont vissés immédiatement et définitivement à un couple de **20 N.cm** après la mise en place des implants à condition d'avoir une stabilité primaire d'au moins **30 N.cm**.



Mise en place des implants.

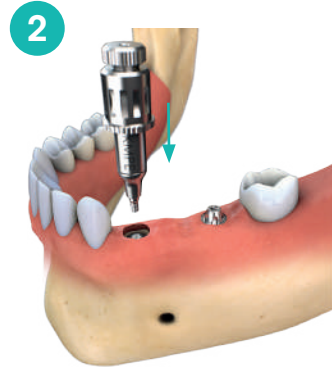

Mise en place immédiate des piliers coniques à l'aide de tournevis adaptés, serrage **20 N.cm**.



OBLIGATOIRE : vissage immédiat des coiffes de cicatrisation des piliers coniques permettant de gérer la cicatrisation des tissus mous et protéger le pilier durant la période d'ostéointégration

Vissage différé

CABINET DENTAIRE

Les piliers coniques sont vissés après la période d'ostéo-intégration à un couple de **20 N.cm**



Mise en place des implants.



OBLIGATOIRE : vissage immédiat des vis de cicatrisation permettant de gérer la cicatrisation des tissus mous et protéger le pilier durant la période d'ostéointégration



Après ostéo-intégration, retrait des vis de cicatrisation.

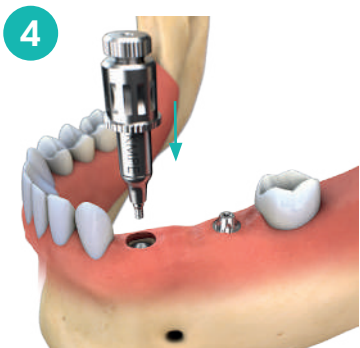

Mise en place des piliers coniques à l'aide de tournevis adaptés, serrage à **20 N.cm**.

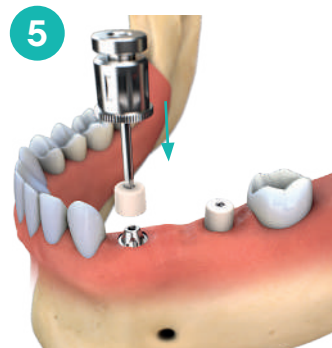

OBLIGATOIRE : vissage immédiat des coiffes de cicatrisation des piliers coniques.

PROTOCOLE BRIDGE SUR PILIERS CONIQUES : PHASE PROTHÉTIQUE

Prise d'empreinte conventionnelle pick up technique ciel ouvert (la prise d'empreinte numérique est également disponible).

CABINET DENTAIRE

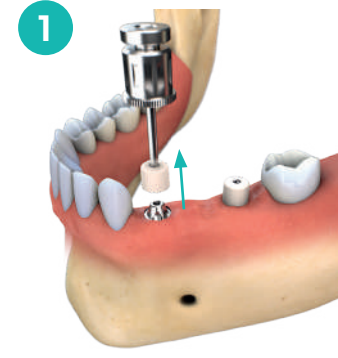

Retrait des coiffes de cicatrisation des piliers coniques.

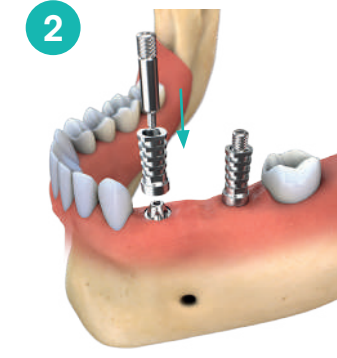

Mise en place des transferts pick up par serrage manuel.

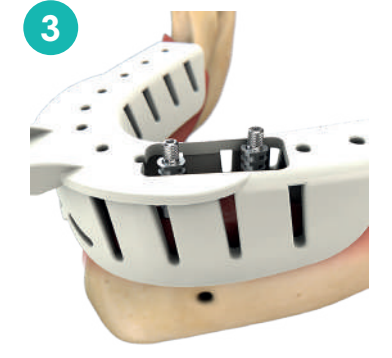

Vérification de la bonne adaptation du porte-empreinte ajouré afin que les vis de transferts puissent dépasser, avant de prendre l'empreinte.

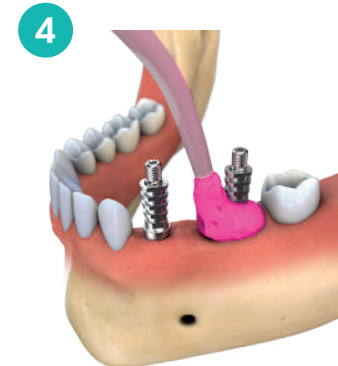

Dépose du silicone light autour des transferts.



Remplissage du porte-empreinte avec le matériau d'empreinte.



Prise d'empreinte, bien dégager les têtes des vis de transfert.

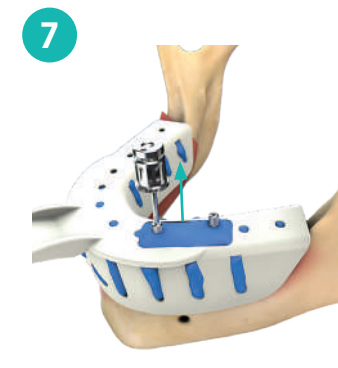

Dévissage des vis des transferts avant la désinsertion du porte-empreinte.



Contrôle de la qualité de l'empreinte.

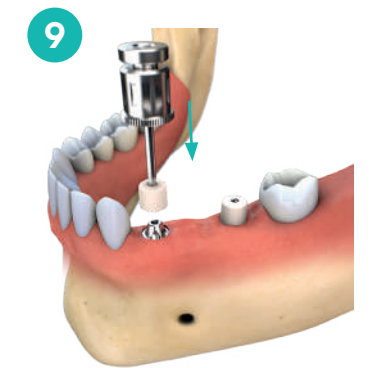

OBLIGATOIRE : revissage immédiat des coiffes de cicatrisation des piliers coniques.

Coulage du modèle de travail et réalisation de l'armature
LABORATOIRE



Mise en place et vissage des analogues de piliers coniques dans les transferts à travers l'empreinte.



OBLIGATOIRE : réalisation d'une fausse gencive.



Coulée du plâtre.

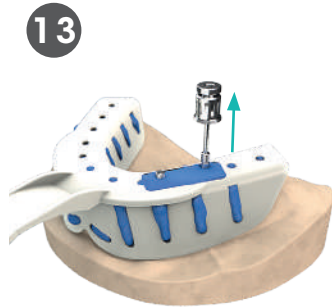

Dévisage des vis des transferts avant la désinsertion du porte-empreinte.



Visualisation des analogues de piliers coniques dans le modèle de travail.

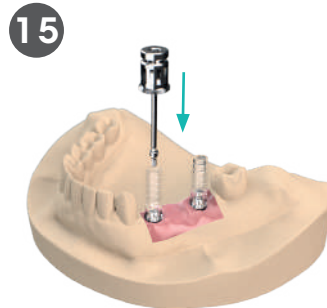

Mise en place des gaines calcinables.

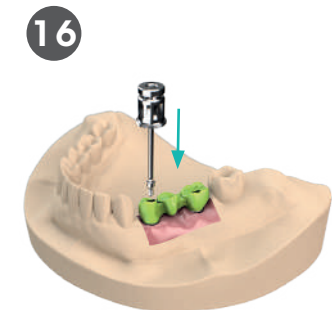

Réalisation de la maquette de l'armature en cire ou en résine.

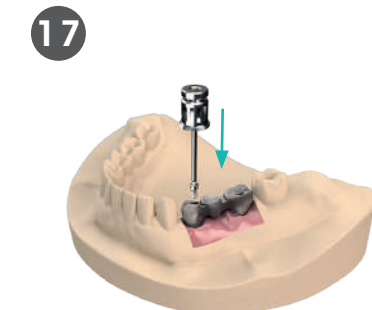

Après la mise en revêtement et la coulée en métal, l'armature est vissée sur le modèle de travail. Le tout sera envoyé au cabinet pour valider la passivité en bouche.

Essayage de l'armature, vérification de la passivité
CABINET DENTAIRE



Retrait des coiffes de cicatrisation des piliers coniques.



Contrôle de l'ajustage à l'aide d'une radio et validation de la passivité avec le test de SHEFFIELD.



OBLIGATOIRE : revissage immédiat des coiffes de cicatrisation des piliers coniques.

Mise en cosmétique et vérification de la passivité
LABORATOIRE



Mise en cosmétique de l'armature au laboratoire.

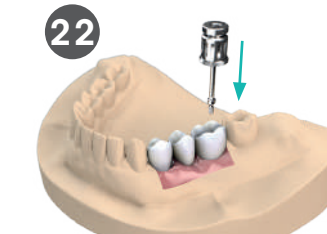

Vérification des points de contact et de l'absence de contraintes lors du vissage.

Mise en place de la prothèse définitive
CABINET DENTAIRE

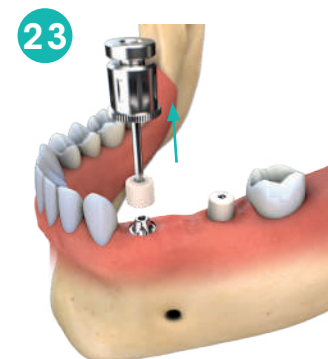

Retrait des coiffes de cicatrisation des piliers coniques.



Mise en place de la prothèse définitive et serrage à **20 N.cm**.



Obturation des puits de vissage avec du composite et réglage de l'occlusion.

PROTOCOLE 4-LOAD SUR PILIERS CONIQUES : PHASE CHIRURGICALE ET MISE EN CHARGE IMMÉDIATE

- Mise en place des implants.
- Vissage immédiat et définitif des piliers coniques à un couple de 20 N.cm*.
- Prise d'empreinte conventionnelle pick up - technique ciel ouvert.

* Le vissage des piliers coniques puis la mise en charge de la prothèse provisoire peuvent être immédiats à condition d'avoir une stabilité primaire d'au moins **30 N.cm**. Dans le cas contraire, une prothèse adjointe complète évidée sera portée pendant le temps nécessaire à l'ostéo-intégration sans contact avec les vis de cicatrisation.

CABINET DENTAIRE



1 Positionnement du guide de forage grâce à un pré-forage central.

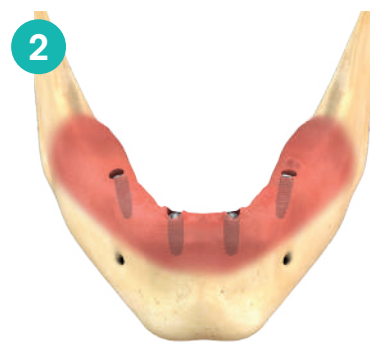

2 Mise en place des implants.

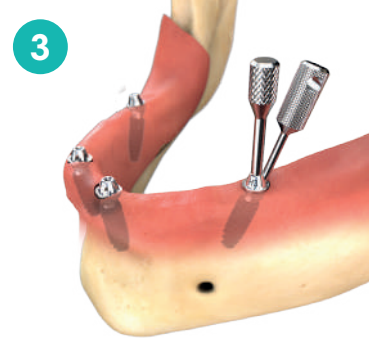

3 Mise en place immédiate des piliers coniques droits et angulés à l'aide des tournevis adaptés, serrage à **20 N.cm**.

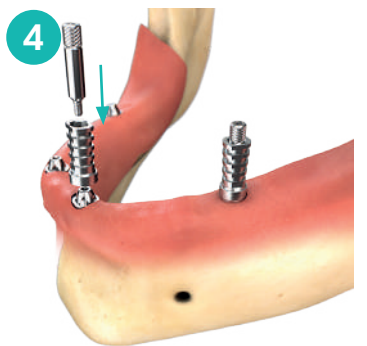

4 Mise en place des transferts pick up par serrage manuel.



5 Vérification de la bonne adaptation du porte-empreinte ajouré afin que les vis de transferts puissent dépasser, avant de prendre l'empreinte.



6 Remplissage du porte-empreinte avec le matériau d'empreinte.



7 Prise d'empreinte, bien dégager les têtes des vis de transfert.

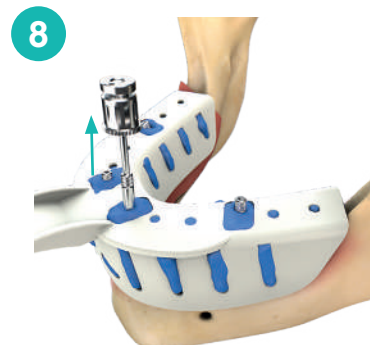

8 Dévissage des vis des transferts avant la désinsertion du porte-empreinte.



9 Contrôle de la qualité de l'empreinte après désinsertion.

Vissage du bridge provisoire

CABINET DENTAIRE

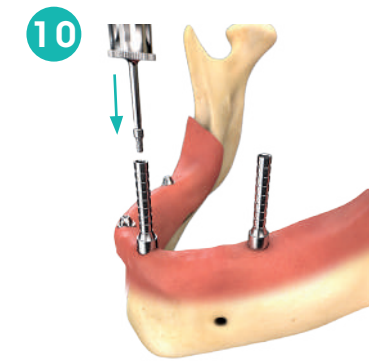

10 Vissage des gaines titanes.



11 De la résine est utilisée pour solidariser un bridge préfabriqué évidé avec les gaines titane. L'occlusion est réglée et le bridge poli avant la mise en place.

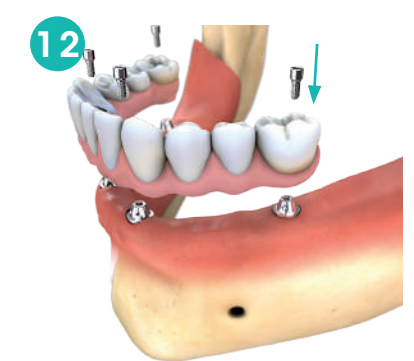

12 Mise en place de la prothèse provisoire sur les piliers coniques, serrage à **20 N.cm**.



13 Obturation des puits de vissage avec du composite et réglage de l'occlusion.

Réalisation du modèle de travail

LABORATOIRE

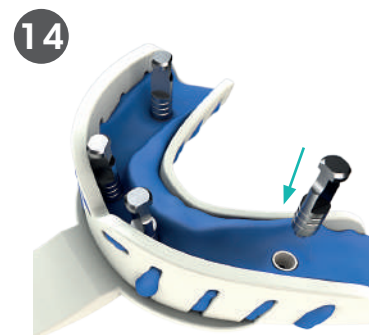

14 Mise en place et vissage des analogues de piliers coniques dans les transferts à travers l'empreinte.

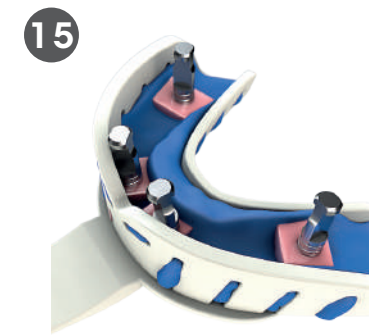

15 **OBLIGATOIRE :** réalisation d'une fausse gencive.

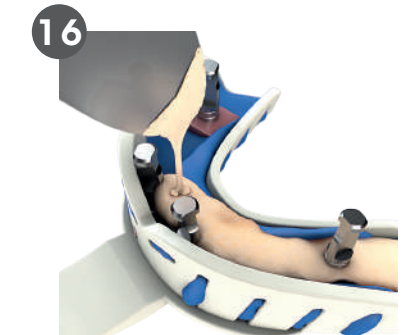

16 Coulée du plâtre.

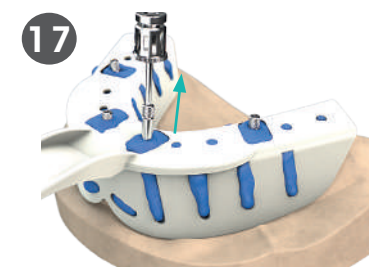

17 Dévissage des vis des transferts avant la désinsertion du porte-empreinte.



18 Visualisation des analogues de piliers coniques dans le modèle de travail.

PROTOCOLE 4-LOAD SUR PILIERS CONIQUES - FLUX DE TRAVAIL NUMÉRIQUE

- Scannage du modèle de travail.
- Modélisation et fabrication du bridge définitif.

LABORATOIRE

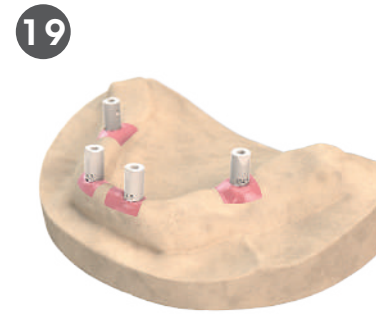

Mise en place des piliers de localisation de scannage (Scanbodies).



Scannage du modèle de travail par un scanner de laboratoire.



Conception assistée par ordinateur (CAO) d'une armature Zircon.



Fabrication assistée par ordinateur (FAO) d'une armature Zircon (usinage).



Mise en esthétique : montage céramique.

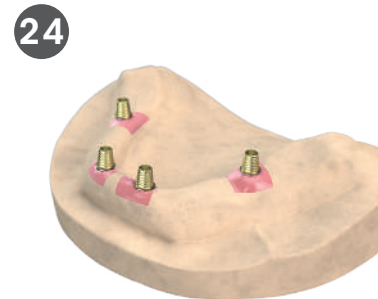

Mise en place des Ti-Bases sur le modèle de travail.



Collage du bridge définitif sur les Ti-Bases.

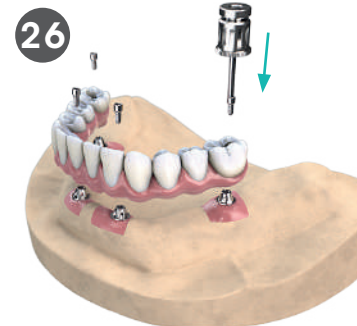

Finition de l'intrados du bridge définitif puis revissage manuel sur le modèle de travail pour renvoi au cabinet.

Vissage du bridge définitif

CABINET DENTAIRE

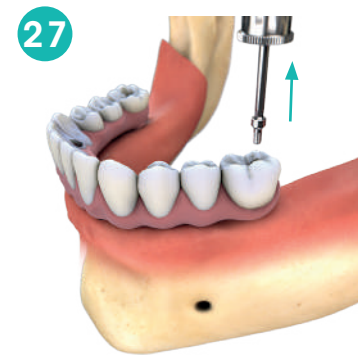

Désobturation des puits de vissage et dévissage du bridge provisoire.

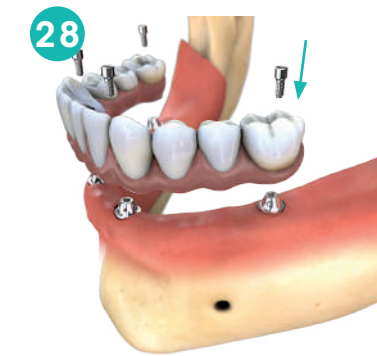

Mise en place de la prothèse définitive, validation de la passivité avec le test de SHEFFIELD et serrage du bridge définitif à **20 N.cm**.



Obturation des puits de vissage avec du composite et réglage de l'occlusion.

PROTOCOLE 4-LOAD SUR PILIERS CONIQUES - FLUX DE TRAVAIL CONVENTIONNEL

Réalisation d'une clé de validation de l'empreinte en plâtre

LABORATOIRE

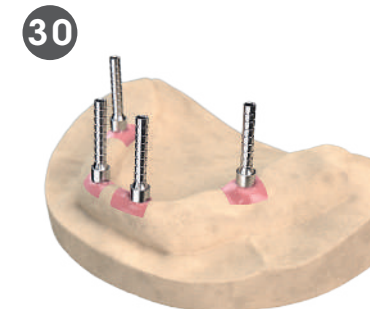

Mise en place des gaines Titane.



Les cylindres provisoires sont réduits en hauteur et une clé de validation en plâtre est réalisée pour contrôler la fidélité de l'empreinte.

Validation de la fidélité de l'empreinte
CABINET DENTAIRE



32 Désobturation des puits de vissage et dévissage du bridge provisoire.



33 Vissage de la clé de validation en plâtre qui ne doit pas se fracturer pour valider la fidélité de l'empreinte.



34 Resserrage à **20 N.cm** du bridge provisoire sur les piliers coniques, obturation des puits de vissage.



35 Obturation des puits de vissage avec du composite et réglage de l'occlusion.

Fabrication de l'armature Cr-Co par technique de cire perdue
LABORATOIRE

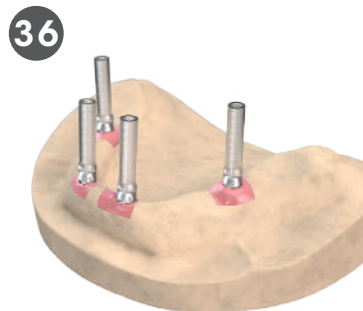

36 Mise en place des gaines calcinables sur les analogues de piliers coniques.

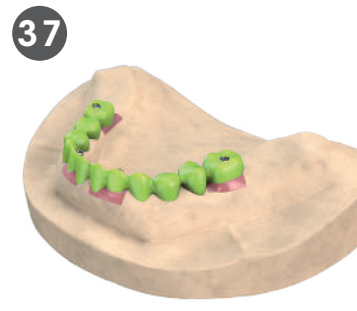

37 Réalisation de l'armature en cire ou en résine.

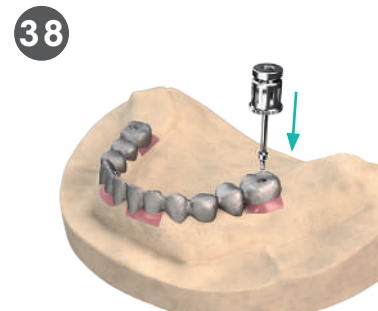

38 Après la mise en revêtement et la coulée en métal, gratter l'armature et contrôler la passivité. L'armature sera envoyée au cabinet pour valider la passivité avec le test de SHEFFIELD.

Essayage de l'armature, vérification de la passivité
CABINET DENTAIRE



39 Désobturation des puits de vissage et dévissage du bridge provisoire.



40 Essayage de l'armature. Contrôle de l'ajustage à l'aide d'une radio et validation de la passivité avec le test de SHEFFIELD.

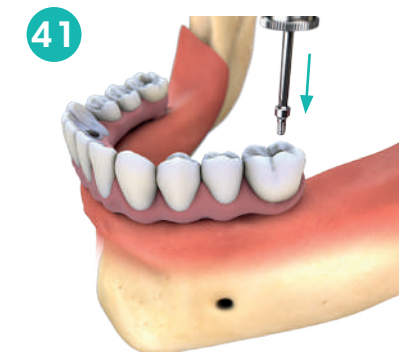

41 Resserrage à **20 N.cm** du bridge provisoire sur les piliers coniques, obturation des puits de vissage.

Mise en cosmétique
LABORATOIRE



42 Obturation des puits de vissage avec du composite et réglage de l'occlusion.

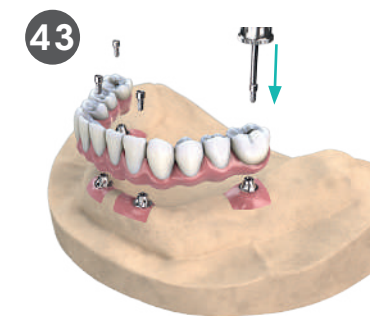

43 Après mise en cosmétique, le bridge définitif est vissé manuellement sur le modèle de travail.

Vissage du bridge définitif
CABINET DENTAIRE



44 Désobturation des puits de vissage et dévissage du bridge provisoire.



45 Mise en place de la prothèse définitive, validation de la passivité avec le test de SHEFFIELD et serrage du bridge définitif à **20 N.cm**.



46 Obturation des puits de vissage avec du composite et réglage de l'occlusion.

9.3. PILIERS SURCOULABLES

Les piliers surcoulables sont disponibles pour tous les diamètres d'implants Kontakt™ Bone Level **excepté le diamètre 3 mm.**

Ils sont en alliage Chrome-Cobalt (Cr-Co) et présentent les caractéristiques suivantes :

- Disponibles en 2 diamètres : 4 mm - 5 mm,
- Disponibles en 5 hauteurs : 1 mm - 2 mm - 3 mm - 4 mm - 5 mm,
- Livrés avec leur vis de transfixation définitive **réf. KVP** et leur gaine calcinable.

Ils sont préconisés pour les restaurations unitaires transvissées :

- Sculpture de l'armature sur la gaine calcinable entourant la partie supérieure de pilier,
- Surcoulage d'alliage Chrome-Cobalt en fusion selon la technique de la cire perdue.

CONSIGNE : sabler à la bille de verre et à faible puissance (2,5 bars de pression).

TRÈS IMPORTANT : ne jamais sabler la partie du pilier en contact avec la connexion de l'implant.



	Références	Désignations	Diamètres	Hauteur gingival
	KPSCC401	Piliers surcoulables droits en CrCo + Vis KVP	Ø 4 mm	1 mm
	KPSCC402			2 mm
	KPSCC403			3 mm
	KPSCC404			4 mm
	KPSCC405			5 mm
	KPSCC501	Piliers surcoulables droits en CrCo + Vis KVP	Ø 5 mm	1 mm
	KPSCC502			2 mm
	KPSCC503			3 mm
	KPSCC504			4 mm
	KPSCC505			5 mm

9.4. CONCEPT OMNIPOST

Le concept OmniPost est une solution prothétique multifonctionnelle visant à favoriser :

- **LA CICATRISATION :** les coiffes de cicatrisation ont une forme anatomique de façon à s'adapter au site d'implantation et favoriser un profil d'émergence optimal.
- **LA PRISE D'EMPREINTE :** la prise d'empreinte directe sur la coiffe anatomique peut être indifféremment réalisée avec les techniques numérique ou conventionnelle. La position du pilier est ainsi reproduite de la façon la plus fidèle.
- **LA PROTHÈSE DÉFINITIVE :** répondant aux principes biologiques du « One Abutment - One Time* », le pilier implantaire OmniPost est positionné le jour de la chirurgie. Il n'est **JAMAIS** déposé de façon à préserver l'attache autour de l'implant. La restauration définitive est donc réalisée sur ce même pilier.

PILIERS OMNIPOST INDEXÉS DROITS ET ANGULÉS

Les piliers OmniPost destinés à la prothèse transvissée ou télescopique sont disponibles pour tous les diamètres d'implants Kontakt™ Bone Level **excepté le diamètre 3 mm.**

Ils sont en titane grade V (TA6V) anodisé rose et présentent les caractéristiques suivantes :

- Répond aux principes biologiques du « One Abutment - One Time* »,
- Disponibles en indexés et non indexés,
- Disponibles en droits - 7,5° - 15° - 20°,
- Disponibles en 5 hauteurs : 1,5 mm - 2 mm - 3 mm - 4 mm - 5 mm.





Ils sont préconisés pour les restaurations transvissées unitaires ou plurales ou pour les restaurations télescopiques.

Sa morphologie étroite dans sa partie profonde répond aux attentes biologiques.

CONSIGNE : le pilier est positionné le jour de l'intervention et est destiné à rester en place pour la restauration définitive afin d'éviter de léser l'espace biologique.

La prise d'empreinte s'effectue **OBLIGATOIREMENT** sur les piliers OmniPost vissés en bouche au torque préconisé de **20 N.cm.**

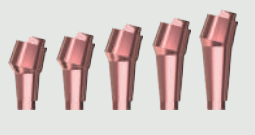



	Références	Désignations	Angulations	Hauteur gingival
	KPOP150	Piliers OmniPost indexés droits + Vis KVP	0°	1,5 mm
	KPOP200			2 mm
	KPOP300			3 mm
	KPOP400			4 mm
	KPOP500			5 mm
	KPOPA75150	Piliers OmniPost indexés angulés + Vis KVP	7,5°	1,5 mm
	KPOPA75200			2 mm
	KPOPA75300			3 mm
	KPOPA75400			4 mm
	KPOPA75500			5 mm
	KPOPA150150	Piliers OmniPost indexés angulés + Vis KVP	15°	1,5 mm
	KPOPA150200			2 mm
	KPOPA150300			3 mm
	KPOPA150400			4 mm
	KPOPA150500			5 mm
	KPOPA200150	Piliers OmniPost indexés angulés + Vis KVP	20°	1,5 mm
	KPOPA200200			2 mm
	KPOPA200300			3 mm
	KPOPA200400			4 mm
	KPOPA200500			5 mm

* Un pilier - Une séance



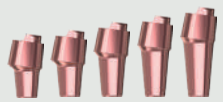



PILIERS OMNIPOST NON INDEXÉS ANGULÉS

20
N.cm









	Références	Désignations	Angulations	Hauteur gingival
	KPOPA75150NI	Piliers OmniPost non indexés angulés + Vis KVP	7,5°	1,5 mm
	KPOPA75200NI			2 mm
	KPOPA75300NI			3 mm
	KPOPA75400NI			4 mm
	KPOPA75500NI			5 mm
	KPOPA150150NI	Piliers OmniPost non indexés angulés + Vis KVP	15°	1,5 mm
	KPOPA150200NI			2 mm
	KPOPA150300NI			3 mm
	KPOPA150400NI			4 mm
	KPOPA150500NI			5 mm
	KPOPA200150NI	Piliers OmniPost non indexés angulés + Vis KVP	20°	1,5 mm
	KPOPA200200NI			2 mm
	KPOPA200300NI			3 mm
	KPOPA200400NI			4 mm
	KPOPA200500NI			5 mm

TRANSFERTS D'EMPREINTE, DUPLICATA ET SCANBODY OMNIPOST

10
N.cm

	Références	Désignations
	KPOPTPI	Transfert pick up OmniPost + Vis KPOPVTPI
	KPOPVTPI	Vis de transfert pick up OmniPost
	KPOPTPO	Transfert pop up OmniPost
	KPOPVTPO	Vis de transfert pop up OmniPost
	KDOP	Duplicata de pilier OmniPost
	KPOPSCANP	Coiffe de scannage en PEEK pour piliers OmniPost
	KPOPVCTVL	Vis de laboratoire de coiffe OmniPost

COIFFES SUR PILIERS OMNIPOST

	Références	Désignations
	KPOPCC	Coiffe de cicatrisation OmniPost + Vis KPOPVCTV
	KPOPCCMD	Coiffe de cicatrisation molaire mandibulaire OmniPost + Vis KPOPVCTV
	KPOPCCMX	Coiffe de cicatrisation molaire maxillaire OmniPost + Vis KPOPVCTV
	KPOPCT	Coiffe télescopique OmniPost
	KPOPCTNI	Coiffe télescopique non indexée OmniPost
	KPOPCTV	Coiffe transvissée OmniPost + Vis KPOPVCTV
	KPOPCTVNI	Coiffe transvissée non indexée OmniPost + Vis KPOPVCTV
	KPOPVCTV	Vis de transfixation de coiffe OmniPost

PROTOCOLE OMNIPOST : DES ÉTAPES SIMPLIFIÉES ET PLUS RAPIDES

Pose de l'implant CABINET DENTAIRE

- 

Pour garantir les meilleurs résultats, il est nécessaire de s'assurer du respect des conditions détaillées ci-après :

 - Un espace mésio distal de 7,5 mm au minimum.
 - Une hauteur prothétique (entre la partie supérieure du pilier et la dent antagoniste) de 5 mm pour la solution télescope et de 7 mm pour la solution transvissée.
- 

Incision de la gencive et décollement des lambeaux avant régularisation de la crête.
- 

Aplanir la crête osseuse avant la pose de l'implant.

Commencer le forage initial bien au centre de l'espace mésio distal.



4 Vérification de la position et de la profondeur du forage.

5 Exemple de pose d'un implant avec rattrapage d'axe à 15°.

6 Pose de l'implant. L'implant doit être vissé avec un sommet de lobe en milieu de la phase vestibulaire afin de faciliter le choix du pilier OmniPost angulé ou droit, le plus adapté. Cette règle permettra de placer la coiffe anatomique de cicatrisation dans la bonne position.

7 Pose de l'implant en sous-crestal entre 1 et 2 mm.

Choix et pose du pilier OmniPost

CABINET DENTAIRE



8 Choisir la hauteur transgingivale du pilier en fonction de la hauteur de gencive disponible. Le pilier angulé peut être orienté grâce à la coiffe de parallélisme **Réf. KCPARIP** pour trouver l'axe idéal. Il pourra être posé immédiatement après la chirurgie (One Abutment One Time).

9 Vérification de l'axe prothétique par rapport aux dents adjacentes.

10 Si le torque de l'implant est inférieur à **30 N.cm**, attendre l'ostéointégration pour passer à la pose du pilier OmniPost.

Choix et pose de la coiffe anatomique de cicatrisation

CABINET DENTAIRE

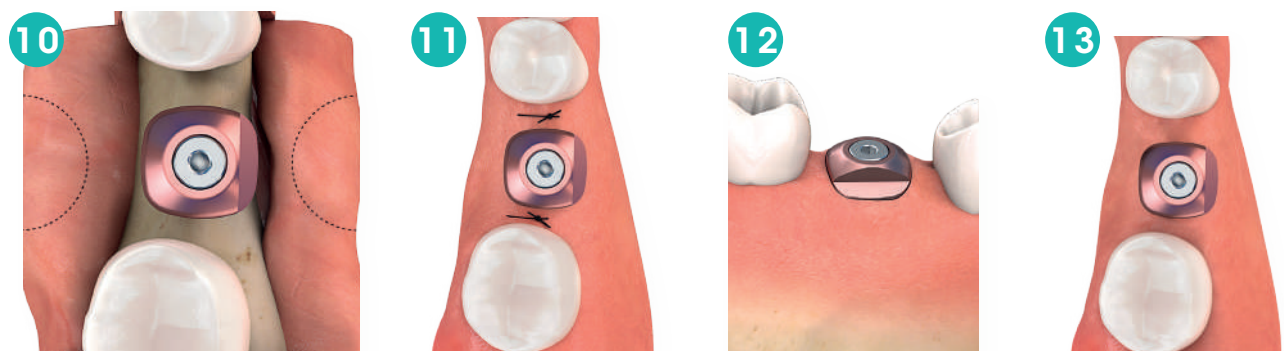

10 Positionner le méplat en vestibulaire. Evaluer s'il est nécessaire de réaliser un aménagement de tissus mous. Les coiffes anatomiques de cicatrisation sont toutes indexées sur la tête du pilier (six positions), il faut donc vérifier la bonne indexation avant de les visser à **10 N.cm**.

11 Sutures autour de la coiffe de cicatrisation anatomique.

12 Le méplat de la coiffe de cicatrisation anatomique doit être positionné en supra gingival et en vestibulaire.

13 Vue occlusale du site cicatrisé avant la phase prothétique. Il est préférable d'attendre entre 4 et 8 semaines après la pose de la coiffe de cicatrisation afin d'obtenir une stabilité des tissus mous

PRISE D'EMPREINTE SUR COIFFES ANATOMIQUES OMNIPOST

La prise d'empreinte sur coiffes anatomiques OmniPost peut s'effectuer de façon numérique à l'aide d'un scanner intra-oral ou conventionnelle à l'aide d'un matériau d'empreinte.

Prise d'empreinte numérique à l'aide d'un scanner intra-oral

CABINET DENTAIRE

LABORATOIRE

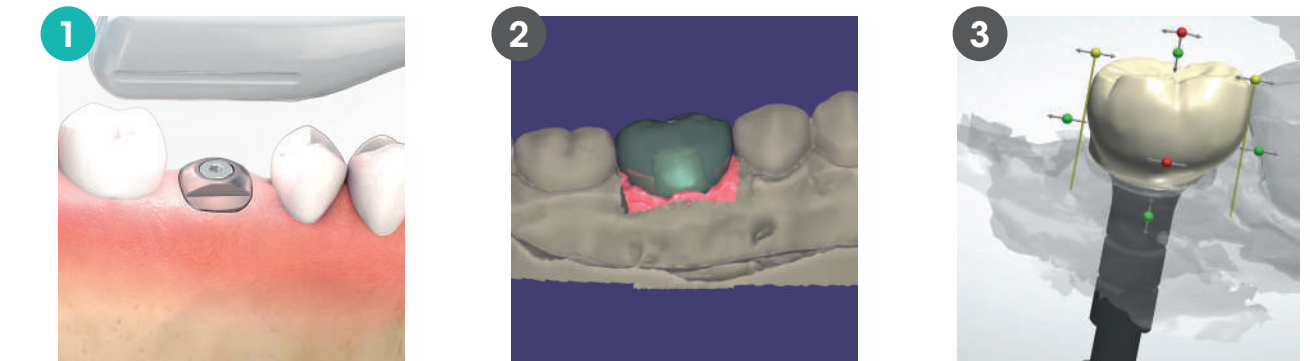

1 Nettoyer la coiffe de cicatrisation anatomique, vérifier son serrage (sans dépasser **10 N.cm**) et procéder à la prise d'empreinte numérique à l'aide d'un scanner intra-oral.

2 Conception CAO.

Prise d'empreinte conventionnelle technique ciel fermé

CABINET DENTAIRE

LABORATOIRE

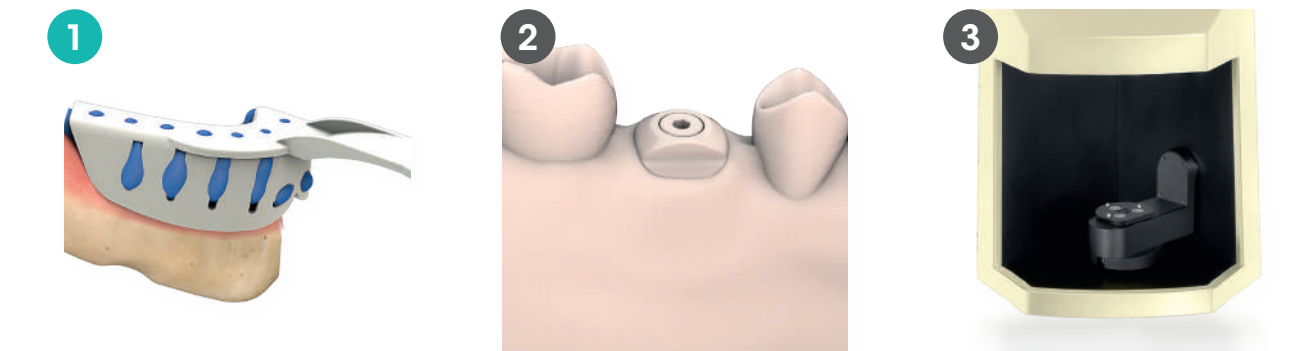

1 Vérifier le serrage de la vis puis prendre l'empreinte (porte-empreinte fermé) directement sur la coiffe de cicatrisation anatomique et envoi au laboratoire.

2 Le modèle en plâtre de cette empreinte sera numérisé par un scanner de laboratoire.

3 Le logiciel de modélisation, grâce à la bibliothèque OmniPost, pourra reconnaître la forme de la coiffe de cicatrisation qui aura servi de scanbody ce qui permettra de retrouver la position du pilier.

PRISE D'EMPREINTE SUR PILIERS OMNIPOST

La prise d'empreinte sur piliers OmniPost peut s'effectuer de façon numérique à l'aide d'un scanner intra-oral sur scanbody ou conventionnelle à l'aide de transferts d'empreinte pick up ou pop up.

Prise d'empreinte numérique sur scanbody OmniPost

Prise d'empreinte numérique à l'aide d'un scanner intra-oral. Indiqué en cas de difficulté à prendre l'empreinte numérique sur la coiffe OmniPost.

CABINET DENTAIRE



Après avoir dévissé la coiffe de cicatrisation, clipser le scanbody sur le pilier OmniPost et procéder à la prise d'empreinte numérique à l'aide d'un scanner intra-oral.

LABORATOIRE

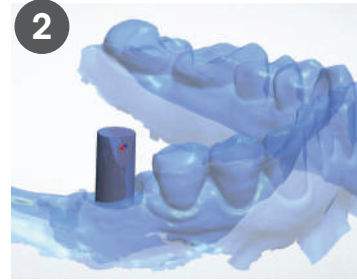

La plupart des scanners demandent de positionner les scanbodies avec le méplat en vestibulaire.

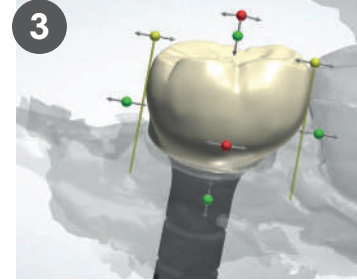

Conception CAO.

Prise d'empreinte conventionnelle technique ciel ouvert

CABINET DENTAIRE



Dévisser la coiffe de cicatrisation anatomique, mettre en place le transfert pick up et procéder à la prise d'empreinte (porte empreinte ouvert). Vérifier la bonne mise en place du transfert en cherchant l'indexation.



Ajouter le porte-empreinte au niveau du transfert afin d'accéder à la vis. Après durcissement complet du matériau d'empreinte, dévisser entièrement la vis du transfert en bouche au travers du porte empreinte et désinsérer celui-ci. Transmettre le tout au prothésiste.

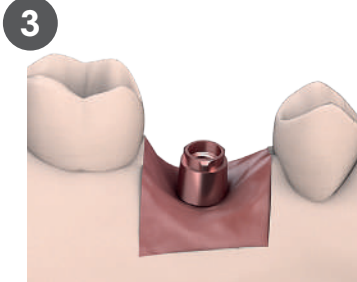

Modèle définitif avec l'analogue du pilier, avant réalisation de la prothèse.

Prise d'empreinte conventionnelle technique ciel fermé

CABINET DENTAIRE



Dévisser la coiffe de cicatrisation anatomique, mettre en place le transfert et procéder à la prise d'empreinte (porte empreinte fermé). Vérifier la bonne mise en place du transfert sur le pilier OmniPost.

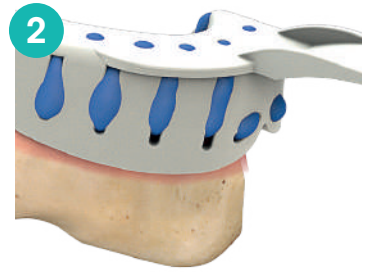

Utiliser un porte-empreinte fermé. Après durcissement complet du matériau d'empreinte, retirer le porte-empreinte de la bouche du patient. Dévisser le transfert et transmettre le tout au prothésiste.

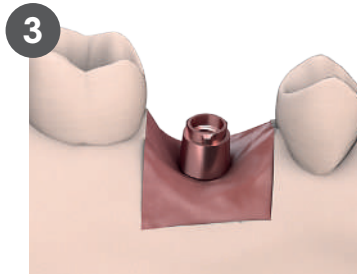

Modèle définitif avec l'analogue du pilier, avant réalisation de la prothèse.

RÉALISATION DE LA COURONNE PROVISOIRE SUR COIFFE TRANSVISSÉE OMNIPOST

LABORATOIRE

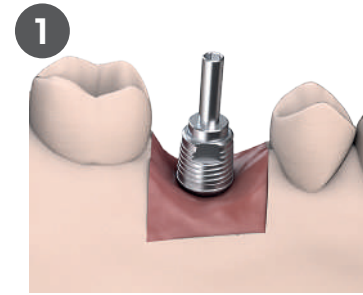

Vissage de la coiffe transvissée avec la vis de laboratoire Réf. KPOPVCTVL.



Façonnage de la couronne provisoire.

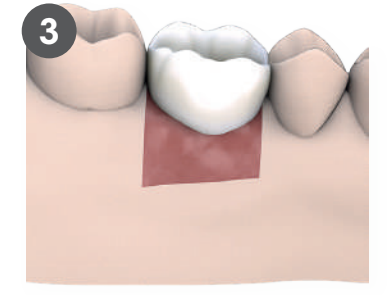

Couronne provisoire transvissée sur le modèle de travail.

RÉALISATION DE LA COURONNE DÉFINITIVE SUR PILIER OMNIPOST

Choix de la coiffe prothétique sur pilier omni-post : transvissée ou télescopique

Hauteurs prothétiques minimales : 7 mm pour la transvissée, 5 mm pour la télescopique.

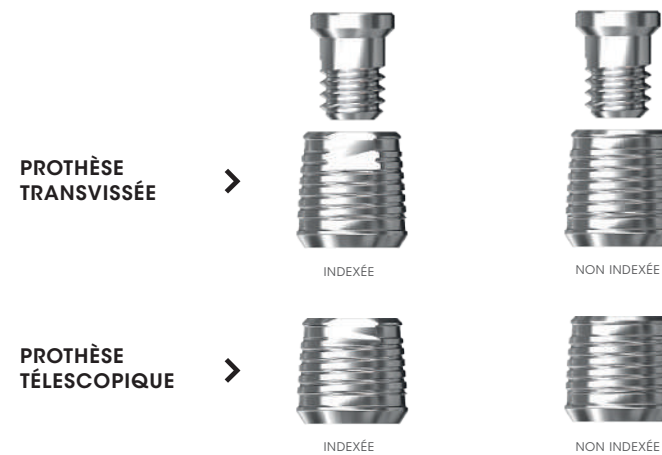

Réalisation de la couronne définitive sur coiffe transvissée

LABORATOIRE

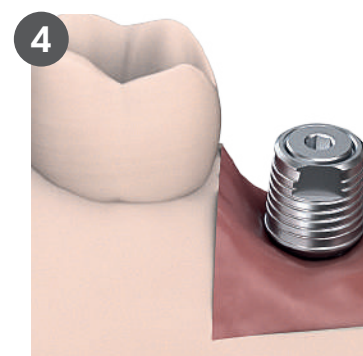

Pose de la coiffe transvissée. Serrage à 30 N.cm.

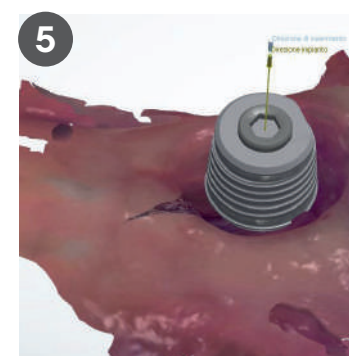

Conception CAO.

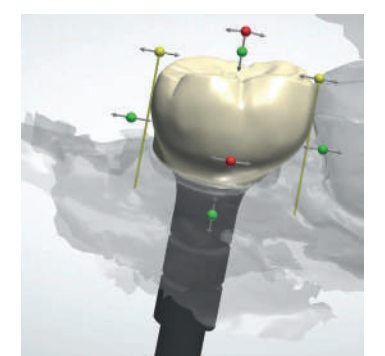



6 Usinage (FAO) zircone.
La couronne pourra être usinée avec la technique de la vis prisonnière (voir étape n°5) ou vis classique avec un orifice nécessairement plus important pour le passage de la tête de vis.



7 Technique de la vis prisonnière permettant d'avoir une couronne comportant un trou de vis de plus petite taille. Serrage à **30 N.cm**.

CABINET DENTAIRE



8 Mise en place et vissage de la coiffe sur l'analogue du pilier à l'aide de la vis et collage de la couronne avec une colle composite universelle autopolymérisante. Une fois la couronne collée, la vis est prisonnière entre la coiffe et la couronne la rendant imperdable.
Attention il est impératif d'insérer la vis avant le collage de la couronne.

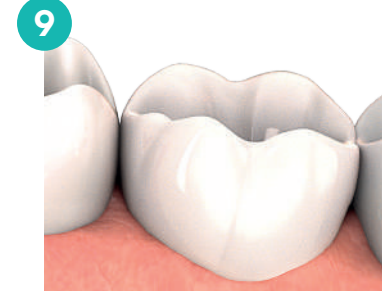

9 Visser la prothèse en bouche sur le pilier OmniPost. Serrer à **30 N.cm**. Protéger la tête de la vis et reboucher le puits de transfixation avec un composite céramique.

Réalisation de la couronne définitive sur coiffe télescopique

LABORATOIRE

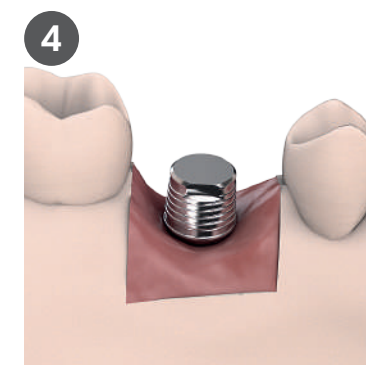

4 Choix de la coiffe télescopique : indexée ou non indexée en fonction du type de prothèse à réaliser (unitaire ou plurale).

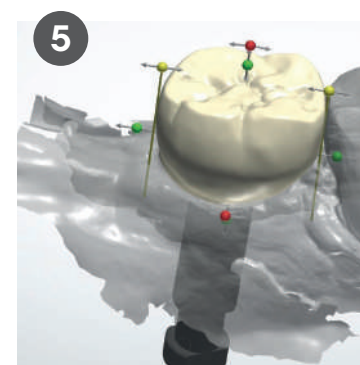

5 Conception CAO.

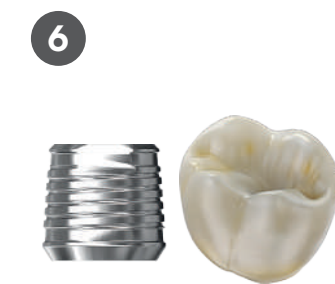

6 Usinage (FAO) zircone.

CABINET DENTAIRE



7 Collage de la dent usinée sur la coiffe.



8 Placer la prothèse en bouche sur le pilier OmniPost.

9.5. PILIERS SSA-GF*



COIFFES SSA-GF* POUR PILIERS OMNIPOST

Les coiffes SSA-GF* destinées à la gestion du profil d'émergence dans les cas d'implantation immédiate et à la prise d'empreinte numérique en vue d'une prothèse transvissée sur pilier OmniPost sont **disponibles uniquement pour les piliers OmniPost**.

Elles sont en PEEK sablé et présentent les caractéristiques suivantes :

- Disponibles en trois morphologies : universelle - molaire mandibulaire - molaire maxillaire,
- Personnalisables avec du composite pour figer le profil d'émergence et protéger l'implant et le substitut osseux en assurant une excellente étanchéité,
- Comporte une partie codante permettant une prise d'empreinte numérique avec scanner intra-oral,
- Livrées avec leur vis de transfixation.

Elles sont préconisées principalement dans les cas d'extraction-implantation immédiate en technique sans lambeau (Flapless).

	Références	Désignations
	KPOPSSA	Coiffe SSA-GF pour pilier OmniPost + Vis KPOPVSSA
	KPOPSSAMD	Coiffe SSA-GF molaire mandibulaire pour pilier OmniPost + Vis KPOPVSSAMD
	KPOPSSAMX	Coiffe SSA-GF molaire maxillaire pour pilier OmniPost + Vis KPOPVSSAMX

PROTOCOLE SSA-GF* SUR PILIER OMNIPOST



1 Présence couronne dentaire sur inlay-core. 2 Alvéole post-extractionnelle. 3 Implantation intra-septale. 4 Vissage définitif du pilier OmniPost à **20 N.cm**. 5 Comblement osseux.

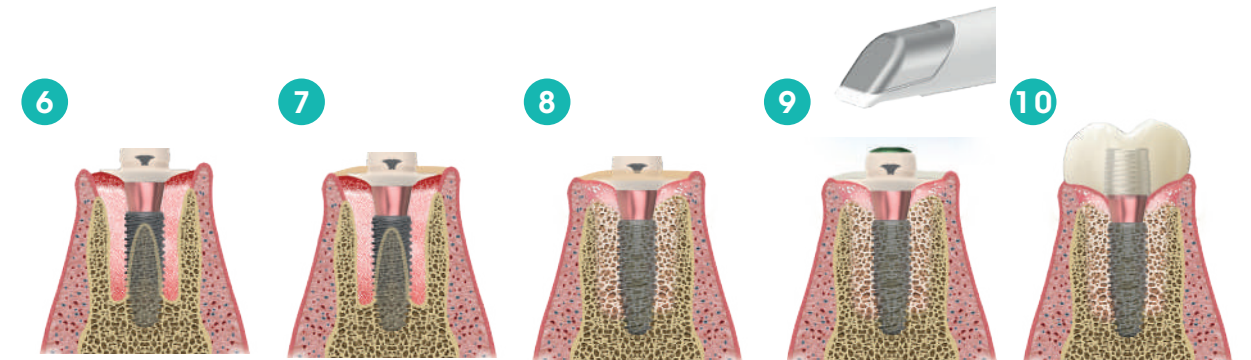

6 Pose de la coiffe SSA-GF, vissage manuel max. **10 N.cm**. 7 Personnalisation de la coiffe SSA-GF avec le composite. 8 Cicatrisation à 3-4 mois. 9 Prise d'empreinte numérique avec scanner intra-oral. 10 Mise en place de la prothèse définitive.

PILIERSSA-GF* DIRECT SUR IMPLANT KONTACT™ BONE LEVEL

Les piliers SSA-GF* direct implant, destinés à la gestion du profil d'émergence dans les cas d'implantation immédiate et à la prise d'empreinte numérique en vue de la réalisation d'une couronne transivssée direct implant (sur Ti-Base), sont disponibles pour tous les diamètres d'implants Kontakt™ Bone Level **excepté le diamètre 3 mm**. Ces piliers pourrait recevoir une couronne provisoire vissée.

Ils sont en titane anodisée en jaune et présentent les caractéristiques suivantes : Disponibles en trois morphologies : universelle - molaire mandibulaire - molaire maxillaire,

- Personnalisables avec du composite pour figer le profil d'émergence et protéger l'implant et le substitut osseux en assurant une excellente étanchéité,
- Prise d'empreinte numérique avec scanner intra-oral,
- Livrés avec leur vis de transfixation définitive **Réf. KVP**.

Ils sont préconisés principalement dans les cas d'extraction-implantation immédiate en technique sans lambeau (Flapless).



Références	Désignations	Formes	Hauteurs
KPSSA5020	Pilier SSA-GF universel H2mm + vis KPV	Universelle	2 mm
KPSSA5040	Pilier SSA -GF universel H4mm + vis KPV	Universelle	4 mm
KPSSAMD5020	Pilier SSA -GF pour molaire mandibulaire H2mm + vis KVP	Mandibulaire	2 mm
KPSSAMD5040	Pilier SSA -GF pour molaire mandibulaire H4mm + vis KVP	Mandibulaire	4 mm
KPSSAMX5020	Pilier SSA -GF pour molaire maxillaire H2mm + vis KVP	Maxillaire	2 mm
KPSSAMX5040	Pilier SSA -GF pour molaire maxillaire H4mm + vis KVP	Maxillaire	4 mm

IMPLANTATION IMMÉDIATE ASSOCIÉE À UN PILIER DE CICATRISATION PERSONNALISÉ - SSA

1^{ère} SÉANCE

Extraction implantation immédiate



Personnalisation du pilier SSA-GF au composite flow

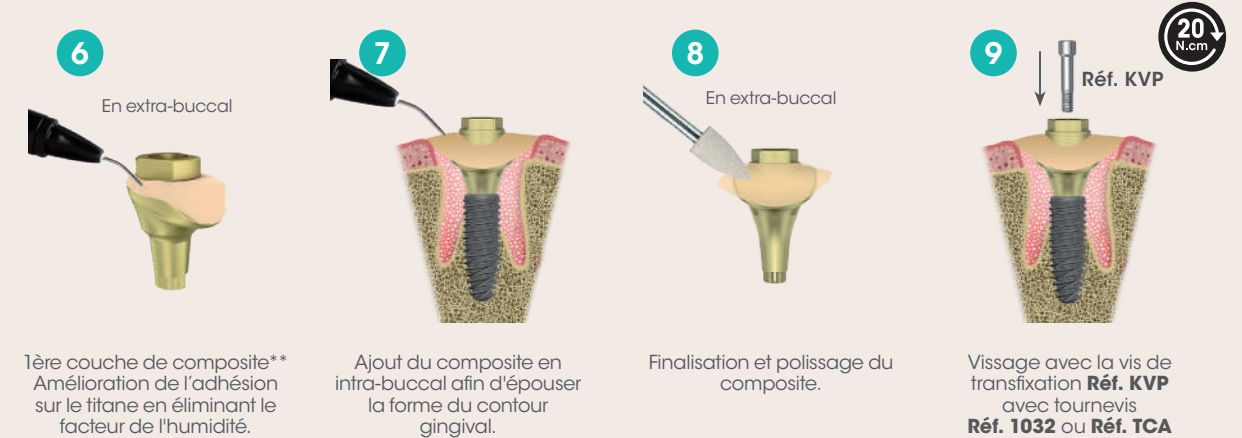

2^{ème} SÉANCE (+3/4 mois)

Prise d'empreinte



Au labo



3^{ème} SÉANCE

Couronne définitive

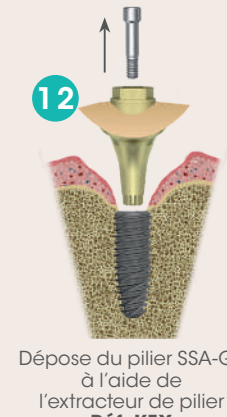

Instruments nécessaires au protocole : Extracteur de pilier KEX, Tournevis hexa.1.20 1032, 1032L, TCA

* Sealing Socket Abutment - Gingival Fit / Pilier de fermeture d'alvéole - Ajustement gingival.
** Suivre le protocole recommandé du fabricant de composite

IMPLANTATION IMMÉDIATE ET MISE EN ESTHÉTIQUE IMMÉDIATE

1^{ère} SÉANCE

Extraction implantation immédiate



Veillez à laisser la connectique parfaitement accessible.

Extraction

Implantation intra-septale

Mise en place du comblement osseux à hauteur du col de l'implant



Choix de la forme adaptée de pilier SSA-GF* et essai



Complément de comblement osseux



Vissage avec la vis de transfixion Réf. KVP avec tournevis Réf. 1032 ou Réf. TCA



Prise d'empreinte numérique

Au labo ou chairside



Réalisation de la couronne ou coiffe provisoire digitale

La couronne doit être réalisée sous 1 ou 2 jours car la gencive est ouverte

2^{ème} SÉANCE

Coiffe ou Couronne provisoire digitale



Mise en place de la couronne provisoire sur le pilier SSA-GF

3^{ème} SÉANCE (+3/4 mois)

Prise d'empreinte



Dépose de la couronne provisoire avec le tournevis Réf. 1032 ou Réf. TCA



Prise d'empreinte numérique

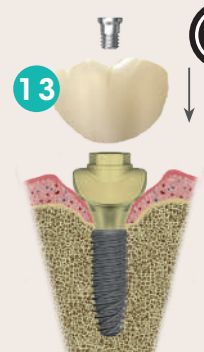

Remise en place de la couronne provisoire

Au labo



Réalisation de la couronne sur Ti-Base d'implant (KPCADCAMxx) ou avec pilier sur mesure Biotech Dental Digital

4^{ème} SÉANCE

Couronne définitive



Dépose de la couronne provisoire

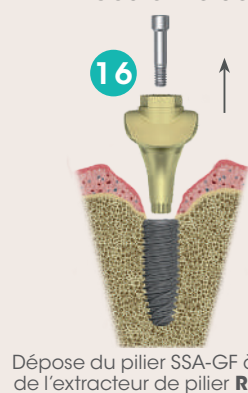

Dépose du pilier SSA-GF à l'aide de l'extracteur de pilier Réf. KEX



Mise en place de la couronne définitive

ATTENTION : utiliser une vis Réf. KVP NEUVE

Extracteur de pilier



Tournevis hexa.1.20



Instruments nécessaires au protocole :

* Sealing Socket Abutment - Gingival Fit / Pilier de fermeture d'alvéole - Ajustement gingival.

9.6. PILIERS UNIPOST

Les piliers UniPost destinés aux restaurations unitaires transvissées sont disponibles pour tous les diamètres d'implants Contact™ Bone Level **excepté le diamètre 3 mm.**

Ils sont en titane et présentent les caractéristiques suivantes :

- Droits, disponibles en trois diamètres : 4 mm - 5 mm - 6 mm,
- Disponibles en 5 hauteurs : 1 mm - 2 mm - 3 mm - 4 mm - 5 mm.

Ils sont préconisés pour les restaurations unitaires transvissées du secteur prémolaire molaire.

Ils permettent de travailler en accord avec le concept "one abutment - one time" visant à poser le pilier le jour de la pose de l'implant et à ne plus le déposer, protégeant ainsi les attaches entre les tissus mous et le pilier.

PILIERS INDEXÉS** UNIPOST

	Références	Désignations	Diamètres	Hauteurs
	KPV401	Piliers indexés UniPost	Ø 4 mm	1 mm
	KPV402			2 mm
	KPV403			3 mm
	KPV404			4 mm
	KPV405			5 mm
	KPV501	Piliers indexés UniPost	Ø 5 mm	1 mm
	KPV502			2 mm
	KPV503			3 mm
	KPV504			4 mm
	KPV505			5 mm
	KPV652	Piliers indexés UniPost	Ø 6,5 mm	2 mm
	KPV653			3 mm
	KPV654			4 mm
	KPV655			5 mm

OUTILS DÉDIÉS AUX PILIERS UNIPOST

	Références	Désignations	Longueurs
	KTP09S	Tournevis hexagonal étroit court	8 mm
	KTP09***	Tournevis hexagonal étroit	12 mm
	KTP09L	Tournevis hexagonal étroit long	18 mm
	KTP09CAS	Tournevis hexagonal étroit contre-angle court	20 mm
	KTP09CA	Tournevis hexagonal étroit contre-angle	24,5 mm
	KTP09CAL	Tournevis hexagonal étroit contre-angle long	30 mm

COIFFES DE CICATRISATION POUR PILIERS UNIPOST





	Références	Désignations	Diamètres	Hauteurs
	KPVCC404	Coiffes de cicatrization pour piliers indexés UniPost	Ø 4 mm	4 mm
	KPVCC504		Ø 5 mm	
	KPVCC654		Ø 6,5 mm	
	KPVCC406	Coiffes de cicatrization pour piliers indexés UniPost	Ø 4 mm	6 mm
	KPVCC506		Ø 5 mm	
	KPVCC656		Ø 6,5 mm	

* Un pilier, un temps.



** Indexation à visée prothétique uniquement réservant les piliers UniPost aux restaurations unitaires.

*** inclus dans le kit de prothèse Réf. KPK.





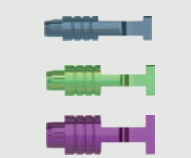

SCANBODIES ET TI-BASES POUR PILIERS UNIPOST

	Références	Désignations	Diamètres
 	KPVSCAN40P	Coiffe de scannage en PEEK pour pilier UniPost + Vis KPVT	Ø 4 mm
	KPVSCAN50P		Ø 5 mm
	KPVSCAN65P		Ø 6,5 mm
 	KPVCADCAM40	Inserts titane pour piliers UniPost + Vis KPVT	Ø 4 mm
	KPVCADCAM50		Ø 5 mm
	KPVCADCAM65		Ø 6,5 mm

DUPLICATAS ET TRANSFERTS POUR PILIERS UNIPOST

	Références	Désignations	Diamètres
 	KDPV40	Duplicatas de piliers indexés UniPost	Ø 4 mm
	KDPV50		Ø 5 mm
	KDPV65		Ø 6,5 mm
 	KPVTPI40	Transfert pick up pour piliers indexés UniPost + 2 vis KPVTPI40(L)	Ø 4 mm
	KPVTPI50	Transfert pick up pour piliers indexés UniPost + 2 vis KPVTPI50(L)	Ø 5 mm
	KPVTPI65	Transfert pick up pour piliers indexés UniPost + 2 vis KPVTPI65(L)	Ø 6,5 mm

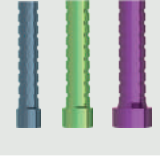
GAINES POUR PILIERS UNIPOST

	Références	Désignations	Diamètres
 	KPVPP40	Gaine provisoire en PEEK pour piliers indexés UniPost + Vis KPVV40	Ø 4 mm
	KPVPP50	Gaine provisoire en PEEK pour piliers indexés UniPost + Vis KPVV50	Ø 5 mm
	KPVPP65	Gaine provisoire en PEEK pour piliers indexés UniPost + Vis KPVV65	Ø 6,5 mm
 	KPVGC40	Gaine calcinable pour piliers indexés UniPost + Vis KPVV40	Ø 4 mm
	KPVGC50	Gaine calcinable pour piliers indexés UniPost + Vis KPVV50	Ø 5 mm
	KPVGC65	Gaine calcinable pour piliers indexés UniPost + Vis KPVV65	Ø 6,5 mm
 	KPVGT40	Gaine titane pour piliers indexés UniPost + Vis KPVV40	Ø 4 mm
	KPVGT50	Gaine titane pour piliers indexés UniPost + Vis KPVV50	Ø 5 mm
	KPVGT65	Gaine titane pour piliers indexés UniPost + Vis KPVV65	Ø 6,5 mm
 	KPVV40	Vis de gaine pour piliers indexés UniPost	Ø 4 mm
	KPVV50		Ø 5 mm
	KPVV65		Ø 6,5 mm

PROTOCOLE CONVENTIONNEL* UNIPOST

Choix et pose du pilier UniPost

CABINET DENTAIRE



Choisir un pilier UniPost (diamètre et hauteur) en fonction de la dent à remplacer, de la hauteur gingivale et de la vis de cicatrisation choisie.
Serrer le pilier UniPost à **20 N.cm** à l'aide du tournevis réf. **KTP 09**.

Mettre en place une coiffe de cicatrisation adaptée.
Serrer manuellement à **10 N.cm**.

Prise d'empreinte technique ciel ouvert sur pilier UniPost

CABINET DENTAIRE

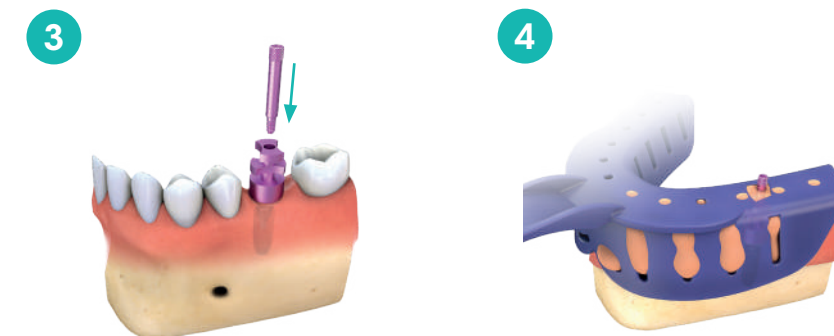

Mettre en place le transfert pick up (porte empreinte ouvert) et procéder à la prise d'empreinte.

Ajouter le porte empreinte au niveau du transfert pour que la vis puisse dépasser. Après durcissement complet du matériau d'empreinte, dévisser entièrement la vis du transfert en bouche au travers du porte empreinte et désinsérer celui-ci. Transmettre l'empreinte avec le duplicata de pilier UniPost au prothésiste.

* Le protocole numérique est aussi disponible avec prise d'empreinte sur piliers de scannage (Scanbodies) à l'aide d'un scanner intra-oral et Ti-Bases.

Fabrication du modèle de travail et réalisation d'une prothèse provisoire

LABORATOIRE

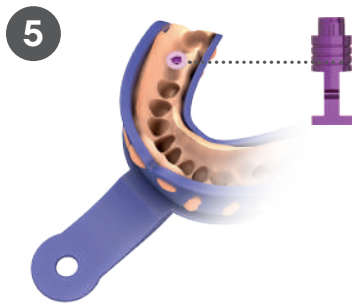

Connecter l'analogue au transfert pick up resté dans le porte-empreinte.

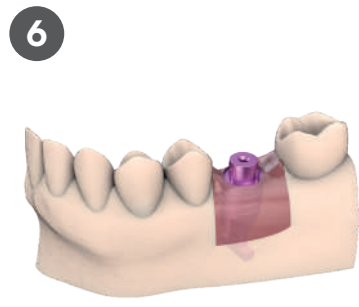

Procéder à la coulée du modèle en plâtre équipé de sa fausse gencive en silicone souple. Visualisation de l'analogue de pilier UniPost.

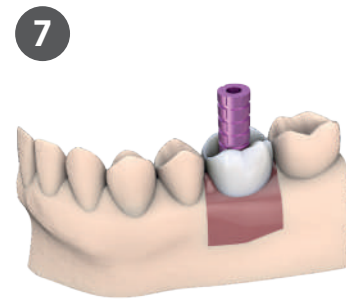

Choisir la gaine provisoire en PEEK au diamètre du pilier (également disponible en titane comme sur l'illustration) et ajuster la gaine à la bonne hauteur en fonction de l'occlusion.
Procéder au montage de la résine.

Mise en place de la prothèse provisoire

CABINET DENTAIRE



Visser la dent provisoire sur le pilier UniPost. Serrer à **20 N.cm**.
Obturer le puits de vissage.

Réalisation de la prothèse définitive

LABORATOIRE

Mise en place de la prothèse définitive

CABINET DENTAIRE

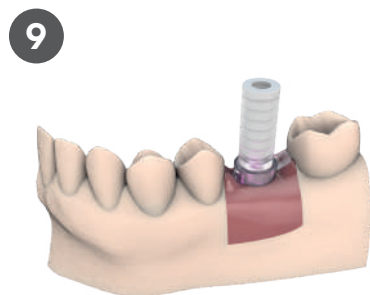

Choisir la gaine calcifiable adaptée au diamètre du pilier.

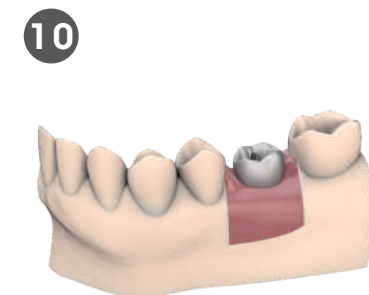

Réaliser l'armature métallique.



Après montage de la céramique et finition totale de la prothèse, visser la prothèse en bouche sur le pilier UniPost. Serrer à **20 N.cm** et obturer le puits de vissage puis régler l'occlusion.

10

LA PROTHÈSE TÉLESCOPIQUE

PILIERS ISOPOST

Les piliers IsoPost destinés à la prothèse télescopique sont disponibles pour tous les diamètres d'implants Kontakt™ Bone Level **excepté le diamètre 3 mm.**





Ils sont en titane et présentent les caractéristiques suivantes :

- Disponibles en droits - 7,5° - 15° - 22°,
- Disponibles en 3 hauteurs : 1,5 mm – 3 mm - 5 mm,
- Livrés avec leur vis de transfixation définitive **réf. KVP** et leur jauge de parallélisme.







Ils sont préconisés pour les restaurations, plurales ou totales sans vis ni ciment (concept NoCem).

CONSIGNE : après sélection des piliers IsoPost adéquats grâce aux piliers d'essais correspondants (voir p.116), procéder au vissage définitif à **20 N.cm.**

La prothèse sera ensuite réalisée après empreinte sur pilier puis mise en place sans vis ni ciment, uniquement par friction.







				
	Références	Désignations	Angulations	Hauteurs
	KPIP150	Piliers IsoPost droits + Vis KVP + Jauge KJIP	0°	1,5 mm
	KPIP300			3 mm
	KPIP500			5 mm
	KPIPA75150	Piliers IsoPost angulés + Vis KVP + Jauge KJIP75	7,5°	1,5 mm
	KPIPA75300			3 mm
	KPIPA75500			5 mm
	KPIPA150150	Piliers IsoPost angulés + Vis KVP + Jauge KJIP150	15°	1,5 mm
	KPIPA150300			3 mm
	KPIPA150500			5 mm
	KPIPA220150	Piliers IsoPost angulés + Vis KVP + Jauge KJIP220	22°	1,5 mm
	KPIPA220300			3 mm
	KPIPA220500			5 mm

COMPOSANTS POUR PILIERS ISOPOST

	Références	Désignations	Angulations
	KPIPSCANP	Coiffe de scannage en PEEK pour piliers IsoPost	
	KCCIP	Coiffe indexée pour prise d'empreinte	
	KCPARIP	Coiffe de parallélisme de pilier IsoPost	
	KJIP	Jauges de parallélisme pour piliers IsoPost	0°
	KJIP75		7,5°
	KJIP150		15°
	KJIP220		22°
	KDIP	Duplicata de piliers IsoPost droits	0°
	KDIP150	Duplicata de piliers IsoPost angulés	15°
	KAIP	Clé guide IsoPost	

COIFFES DE RÉTENTION POUR PILIERS ISOPOST





Les coiffes pour piliers IsoPost sont disponibles en titane ou en PEEK, elles sont utilisées pour fixer les prothèses plurales ou totales sans vis ni ciment (concept NoCem).









	Références	Désignations	Préconisations
	KCTIP	Coiffe titane non indexée	Stabilisation de prothèses totales ou partielles, en résine, provisoires à long terme ou définitives.
	KCPIP	Coiffe provisoire IsoPost	
	KCTIPCE	Coiffe titane à coller à ergot non indexé IsoPost	Coiffe titane à coller à des armatures métal ou céramique pour des restaurations fixes céramiques, métalo-céramiques, partielles ou totales. L'ergot sert à faciliter l'usage d'un arrache-courrone.
	KCTIPC	Coiffe titane à coller non indexée IsoPost	Coiffe titane à coller à des armatures métal ou céramique pour des restaurations fixes céramiques, métalo-céramiques, partielles ou totales.
	KCPEEKIP	Coiffe de pilier IsoPost en PEEK	Stabilisation de prothèses amovo-inamovibles, prothèses fixes complètes définitives ou provisoires.
	KCPEEKIPLR	Coiffe en PEEK amovible IsoPost - faible rétention	Stabilisation de prothèses amovo-inamovibles totales ou subtotaux sur au moins 4 implants.
	KCPEEKIPHR	Coiffe en PEEK amovible IsoPost - forte rétention	Stabilisation de prothèses amovo-inamovibles, prothèses fixes partielles postérieures.

PILIERS ISOTHIN

Les piliers Isothin sont des pièces prothétiques type IsoPost étroit (Ø3,2mm) destinés à la prothèse télescopique et sont disponibles pour tous les diamètres d'implants Kontakt™ Bone Level excepté le diamètre 3 mm. Ils sont préconisés pour les zones étroites, comme la zone antérieure, pour les restaurations unitaires ou plurales sans vis ni ciment (concept NoCem).

CONSIGNE : après sélection des piliers IsoThin adéquats, procéder au vissage définitif à 20 N.cm. La prothèse sera ensuite réalisée après empreinte numérique ou conventionnelle (scanbody réf. KPITSCANP) sur pilier puis mise en place sans vis ni ciment, uniquement par friction.

	Références	Désignations	Angulations	Hauteurs
	KPIT150	Pilier IsoThin droit + vis KVP + jauge KJIP	0°	1,5 mm
	KPIT300			3 mm
	KPIT300			5 mm
	KPITA75150	Pilier IsoThin angulés + Vis KVP + Jauge KJCIT	7,5°	1,5 mm
	KPITA75300			3 mm
	KPITA75500			5 mm
	KPITA150150	Pilier IsoThin angulés + Vis KVP + Jauge KJCIT	15°	1,5 mm
	KPITA150300			3 mm
	KPITA150500			5 mm
	KPITA220150	Pilier IsoThin angulés + Vis KVP + Jauge KJCIT	22°	1,5 mm
	KPITA220300			3 mm
	KPITA220500			5 mm

Références	Désignations
Dispositifs à utiliser avec les piliers IsoThin	
	KDIT Duplicata de pilier IsoThin droit
	KDIT150 Duplicata de pilier IsoThin angulé 15°
	KPITSCANP Coiffe de scannage pour pilier IsoThin en PEEK
	KCPARIT Coiffe de parallélisme de pilier IsoThin
	KCTUIT Coiffe de transfert indexée pour pilier IsoThin
	KCTIT Coiffe titane non indexée IsoThin
	KCTITC Coiffe titane à coller non indexée IsoThin
	KCPEEKIT Coiffe de pilier IsoThin en PEEK
	KCPIP Coiffe provisoire IsoThin

PROTOCOLE ISOPOST/ISOTHIN : MISE EN FONCTION IMMÉDIATE D'UNE PROTHÈSE PROVISOIRE

Étude pré-implanto prothétique
CABINET DENTAIRE



1 Évaluation de la prothèse existante. Soit récupération de la prothèse existante, soit réalisation d'une nouvelle prothèse. Repères Rx dans l'axe des dents.

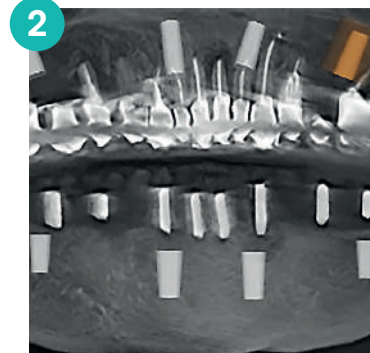

2 Radio 3D avec la prothèse provisoire en bouche, planification implantaire.

Pose des implants
CABINET DENTAIRE



3 Perçage de la prothèse provisoire au niveau des émergences implantaire choisies.



4 Report par pointage de ces émergences sur la muqueuse.



5 Pose des implants (rechercher un parallélisme général et une position sous-crestale).

Mise en place des piliers
CABINET DENTAIRE



6 Choix du pilier de référence (antérieur et droit de préférence) à l'aide des jauge fantômes

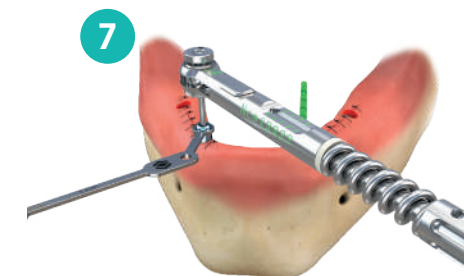

7 Vissage du pilier de référence IsoPost et mise en place de sa jauge de parallélisme.

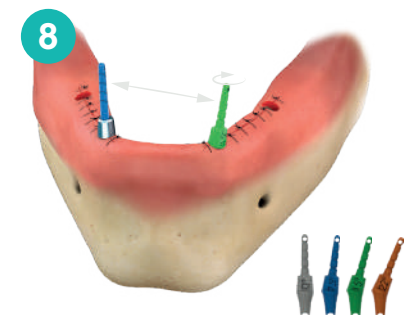

8 La jauge fantôme du 2^{ème} pilier est tournée progressivement jusqu'au parallélisme. Si on ne l'obtient pas, on passe à la jauge fantôme d'angulation supérieure.

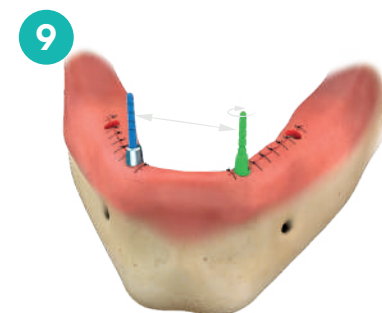

9 Une fois le parallélisme établi, se munir du pilier IsoPost correspondant à la jauge fantôme.

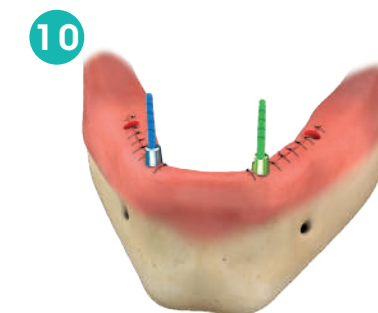

10 Mise en place du pilier correspondant à la jauge fantôme.

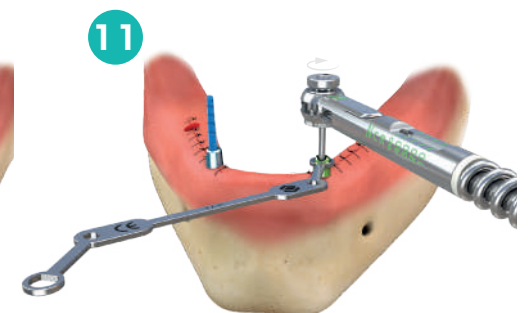

11 Le pilier, maintenu en position par la clé contre-couple, est vissé.

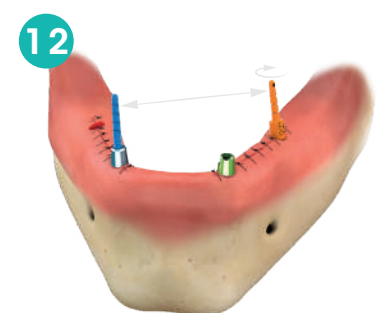

12 La 3^{ème} jauge fantôme est mise en place de la même manière en gardant toujours le même pilier référentiel.

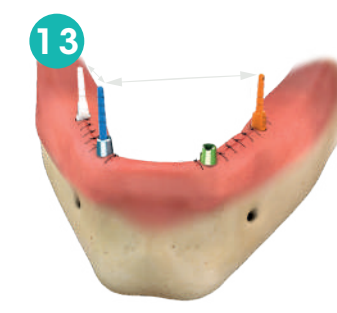

13 La dernière jauge fantôme est placée de la même manière en gardant toujours le même pilier référentiel.

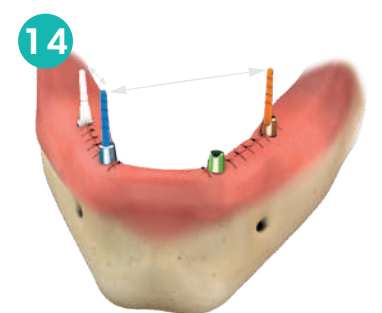

14 Parallélisme du 3^{ème} pilier à l'aide de la jauge de parallélisme.

Surtout pas de proche en proche pour éviter l'accumulation des tolérances.

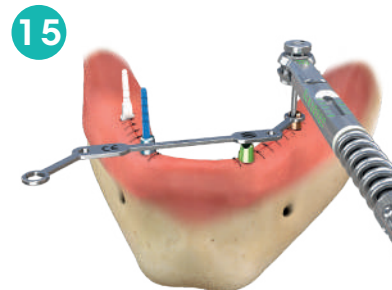

Vissage du 3^{ème} pilier.



Idem pour le 4^{ème} pilier restant en reprenant les étapes de :
 - Mise en place de la jauge fantôme,
 - Recherche de parallélisme,
 - Mise en place de la jauge de parallélisme,
 - Vissage du 4^{ème} pilier.

Finition du provisoire CABINET DENTAIRE

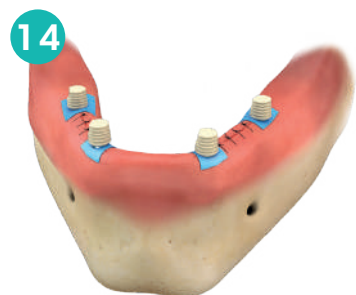

Positionner des mini-dagues et mettre en place les coiffes PMMA. Les mini-dagues servent à protéger les sutures et à éviter une éventuelle fusée de la résine sous les coiffes.



Aléser les trous de pointage dans la prothèse pour permettre l'insertion de celle-ci sur les coiffes provisoires PMMA.



S'assurer de la passivité de l'insertion et du respect de l'occlusion centrée. Solidarisation des coiffes à la prothèse avec de la résine auto-polymérisable. Veillez à conserver l'occlusion centrée durant cette phase.

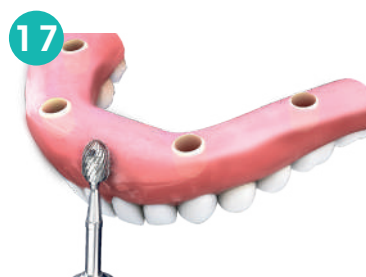

Finition
 - Comblement des porosités,
 - Suppression des volets gingivaux inutiles (à l'esthétique ou à la phonation).



Prévoir des accès de nettoyage pour les brossettes de chaque côté des piliers, Polissage puis mise en place en bouche et réglage de l'occlusion.

PROTOCOLE ISOPOST : PROTHÈSE TOTALE AMOVIBLE

Prise d'empreinte CABINET DENTAIRE



Mise en place des coiffes de transfert
 Réf. KCCIP sur les piliers IsoPost.

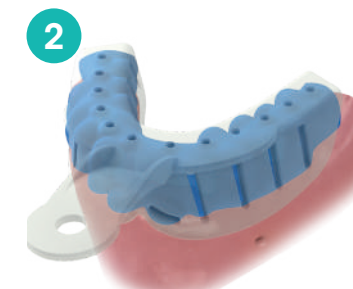

Prise d'empreinte conventionnelle en technique ciel fermé.



Le prothésiste travaillera sur des duplicatas de piliers IsoPost Réf. KDIP.

La prise d'empreinte peut également se faire avec la caméra intra-orale et les scanbodies
 Réf. KPIPSCANP.

Enregistrement de l'occlusion LABORATOIRE

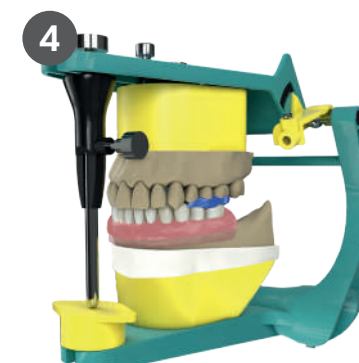

Si une prothèse provisoire sur les piliers IsoPost a été réalisée, le praticien peut utiliser cette PAC comme base d'occlusion en prenant des mordus pour monter les modèles en articulateur physiologique.

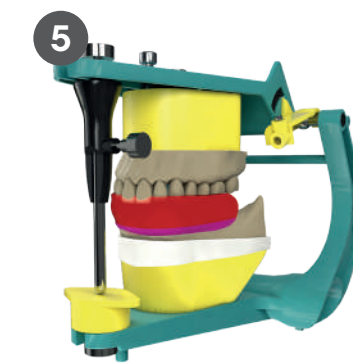

Si aucune prothèse amovible provisoire n'existe, le laboratoire peut réaliser une cire d'occlusion sur base résine en y intégrant les transferts d'empreinte réf. KCCIP afin d'assurer une parfaite stabilité sur les piliers IsoPost.

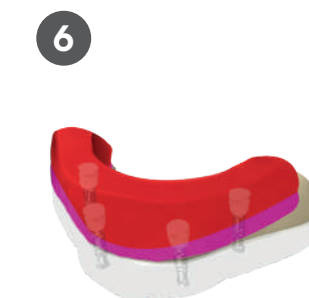

Réalisation de la prothèse définitive

LABORATOIRE



Le laboratoire réalise un montage esthétique sur la base résine avec les coiffes **réf. KCCP** ayant servi à réaliser la cire d'occlusion.

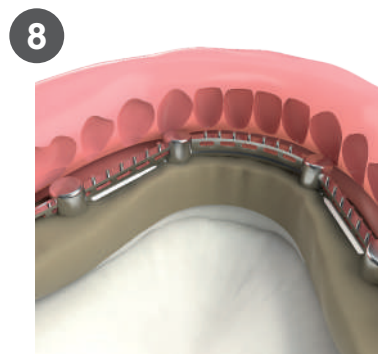

Après validation du montage esthétique au fauteuil, le laboratoire enregistre le montage à l'aide d'une clé vestibulaire en silicone et procède à la fabrication d'une armature en alliage métal ou en PEEK ajustée sur les coiffes à faible rétention **Réf. KCPEEKIPLR** ou à forte rétention **Réf. KCPEEKIPHR**.



Après avoir positionné les coiffes sur les piliers IsoPost, l'armature métallique est à son tour positionnée sur ces derniers.

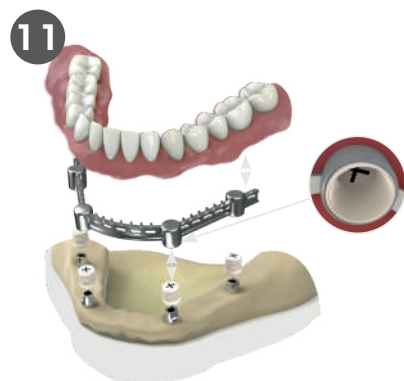

ATTENTION : Le collage des coiffes **Réf. KCPEEKIPLR** et **Réf. KCPEEKIPHR** dans l'intrados de la prothèse par le praticien au fauteuil est très fortement recommandé.

11





STABILISATION DE PROTHÈSE AMOVIBLE

Les attachements type boule ou piliers Locator® destinés à la stabilisation de prothèses amovibles sont disponibles pour tous les diamètres d'implants Kontakt™ Bone Level **excepté le diamètre 3 mm.** Deux types d'attachements femelles sont disponibles : Sphero Block (recommandé) and O'Ring.

Ils sont en titane et présentent les caractéristiques suivantes :

- Disponibles en 5 hauteurs pour les attachements KBALL : 1 mm – 2 mm – 3 mm – 4 mm – 5 mm,
- Disponibles en 6 hauteurs pour les attachements Locator® : 1 mm – 2 mm – 3 mm – 4 mm – 5 mm – 6 mm,
- Possibilité d'attachement Locator® angulés : vissage de la **réf. 08909-2** sur piliers coniques angulés.



10.1. ATTACHEMENTS BOULE KBALL

	Références	Désignations	Hauteurs
	KBALL1	Attachements boule KBALL	1 mm
	KBALL2		2 mm
	KBALL3		3 mm
	KBALL4		4 mm
	KBALL5		5 mm

SOLUTION SPHERO BLOCK POUR ATTACHEMENTS BOULE KBALL







	Références	Désignations
	KDBALL	Duplicata d'attachement boule
	092CCA	Boîtier femelle Sphero Block

SOLUTION O'RING POUR ATTACHEMENTS BOULE KBALL











	Références	Désignations
	KDBALL	Duplicata d'attachement boule
	R000	Attachement O'Ring
	20397/5	Joint O'Ring (x5)

10.2. PILIERS LOCATOR®



	Références	Désignations	Hauteurs
	01792	Piliers Locator®	1 mm
	01793		2 mm
	01794		3 mm
	01795		4 mm
	01796		5 mm
	01797		6 mm
	08909-2	Locator (x2) pour pilier conique 4,9 mm	

COMPOSANTS POUR PILIERS LOCATOR®

	Références	Désignations	Angulations	Forces de rétention
	8393	Ensemble de tournevis		
	8530	Duplicata (x 4)		
	8505	Transfert (x 4)		
	8519-2	Attachement femelle (livré par 2 avec une gaine de travail noire + transparente + bleue + rose)		
	8524	Jeu de gaines transparentes (x 4)	Entre 0° et 20°	2 270 g
	8527	Jeu de gaines roses (x 4)	Entre 0° et 20°	1 360 g
	8529	Jeu de gaines bleues (x 4)	Entre 0° et 20°	680 g
	8548	Jeu de gaines rouges (x 4)	> 20 °	260 g
	8547	Jeu de gaines vertes (x 4)	> 20 °	680 g
	8915	Jeu de gaines oranges (x 4)	> 20 °	907 g





12

PILERS D'ESSAIS



Les piliers d'essais servent à sélectionner les dimensions adéquates des piliers définitifs par rapport aux contraintes anatomiques de chaque cas :

- hauteur de la muqueuse gingivale et enfouissement de l'implant,
- profil d'émergence de la future dent à reconstruire,
- angulation de l'implant par rapport à l'axe prothétique.





PILERS D'ESSAIS DE PILIERS STANDARDS DROITS ET ANGULÉS

	Références	Désignations	Angulations	Diamètre	Hauteurs
	KPJFKITV	Kit de piliers d'essais vide			
	KPJF401	Piliers d'essais droits	0°	Ø 4 mm	1 mm
	KPJF402				2 mm
	KPJF403				3 mm
	KPJF404				4 mm
	KPJF405				5 mm
	KPAJF75401	Piliers d'essais angulés	7,5°	Ø 4 mm	1 mm
	KPAJF75402				2 mm
	KPAJF75403				3 mm
	KPAJF75404				4 mm
	KPAJF75405				5 mm
	KPAJF150401	Piliers d'essais angulés	15°	Ø 4 mm	1 mm
	KPAJF150402				2 mm
	KPAJF150403				3 mm
	KPAJF150404				4 mm
	KPAJF150405				5 mm
	KPAJF220401	Piliers d'essais angulés	22°	Ø 4 mm	1 mm
	KPAJF220402				2 mm
	KPAJF220403				3 mm
	KPAJF220404				4 mm
	KPAJF220405				5 mm

PILIERS D'ESSAIS NANOPOST DROITS ET ANGULÉS

	Références	Désignations	Angulations	Diamètre	Hauteurs
	KPCJF421	Piliers d'essais NanoPost droits	0°	Ø 4,2 mm	1 mm
	KPCJF422				2 mm
	KPCJF423				3 mm
	KPCJF424				4 mm
	KPCJF425				5 mm
	KPCAJF75421	Piliers d'essais NanoPost angulés	7,5°	Ø 4,2 mm	1 mm
	KPCAJF75422				2 mm
	KPCAJF75423				3 mm
	KPCAJF75424				4 mm
	KPCAJF75425				5 mm
	KPCAJF150421	Piliers d'essais Nano-Post angulés	15°	Ø 4,2 mm	1 mm
	KPCAJF150422				2 mm
	KPCAJF150423				3 mm
	KPCAJF150424				4 mm
	KPCAJF150425				5 mm





PILIERS D'ESSAIS CONIQUES

	Références	Désignations	Angulations	Diamètres	Hauteurs
	KECEJF1	Piliers d'essais coniques étroits droits	0°	Ø 4 mm	1 mm
	KECEJF2				2 mm
	KECEJF3				3 mm
	KECEJF4				4 mm
	KECEJF5				5 mm
	KECJF1	Piliers d'essais coniques droits	0°	Ø 4,9 mm	1 mm
	KECJF2				2 mm
	KECJF3				3 mm
	KECJF4				4 mm
	KECJF5				5 mm
	KEAJF172	Piliers d'essais coniques angulés	17°	Ø 4,9 mm	2 mm
	KEAJF173				3 mm
	KEAJF174				4 mm
	KEAJF175				5 mm
	KEAJF302	Piliers d'essais coniques angulés	30°	Ø 4,9 mm	2 mm
	KEAJF303				3 mm
	KEAJF304				4 mm
	KEAJF305				5 mm

PILIER D'ESSAIS LOCATOR®

	Références	Désignations	Hauteurs
	KLOC1JF	Pilier d'essai Locator®	1 mm
	KLOC2JF		2 mm
	KLOC3JF		3 mm
	KLOC4JF		4 mm
	KLOC5JF		5 mm
	KLOC6JF		6 mm







PILIER D'ESSAIS ISOPOST

	Références	Désignations	Angulations	Hauteurs
	KPIP150JF	Piliers d'essais IsoPost droits	0°	1,5 mm
	KPIP300JF			3 mm
	KPIP500JF			5 mm
	KPIPA75150JF	Piliers d'essais IsoPost angulés	7,5°	1,5 mm
	KPIPA75300JF			3 mm
	KPIPA75500JF			5 mm
	KPIPA150150JF	Piliers d'essais IsoPost angulés	15°	1,5 mm
	KPIPA150300JF			3 mm
	KPIPA150500JF			5 mm
	KPIPA220150JF	Piliers d'essais IsoPost angulés	22°	1,5 mm
	KPIPA220300JF			3 mm
	KPIPA220500JF			5 mm

13

AUTRES INSTRUMENTS

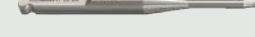
INSTRUMENTS POUR MANCHE À MEULER

	Références	Désignations
	KDIMAM	Duplicata d'implant pour manche à meuler
	KMAMU	Duplicata universel pour manche à meuler
	KMPIMAM-C	Mandrin court pour manche à meuler
	KMPIMAM-L	Mandrin long pour manche à meuler
	1033MAM-C	Tournevis hexagonal court pour manche à meuler
	1033MAM-L	Tournevis hexagonal long pour manche meuler

EXTRACTEURS DE VIS MATÉES

L'extracteur **Réf. KEV6P** est à utiliser pour vis de couverture et vis de cicatrisation détériorées quand il est impossible d'utiliser les tournevis **Réf. : 1032, 1033 ou TCA**. Sa forme correspond à la géométrie du fond de la tête de ces deux vis et assure un coincement qui garantit alors le dévissage.

L'extracteur **Réf. KEV6PM** est à utiliser pour vis prothétique dont la tête à 6 pans est ovalisée quand il est impossible d'utiliser les tournevis **Réf. : 1032, 1033 ou TCA**. Sa forme correspond à la géométrie du fond de la tête de la vis et assure un coincement qui garantit alors le dévissage.

Pour cela, insérer l'extracteur dans la cavité de la tête de vis et tourner dans le sens anti-horaire à **15 trs / min** en appliquant une force constante et prolongée en gardant l'axe de la vis.

	Références	Désignations
	KEV6PM	Extracteur de vis à empreinte hexagonale matée
	KEV6P	Extracteur de vis à empreinte hexagonale

1

Placer l'outil (monté dans le contre angle) dans le pilier ou directement sur la tête de la vis, jusqu'en butée.

Faire tourner le foret à **15 trs / min** dans le sens inverse (sens de dévissage de la vis) à **80 N.cm**.



2

L'outil va se bloquer dans la tête de vis et entrainer son dévissage.



IMPORTANT : la vis extraite ne doit pas être réutilisée. Le remplacement par une vis neuve est **impératif**.

EXTRACTEURS DE VIS CASSÉES

	Références	Désignations
	KEVK	Kit d'extraction de vis cassées
	KEVC	Foret à gauche à centrer pour extraction de vis cassée
	KEVF	Foret à gauche Ø 0.8 mm pour extraction de vis cassée
	KEVEC	Entretoise pour foret à centrer pour extraction de vis cassée
	KEVEF	Entretoise pour foret Ø 0.8 mm pour extraction de vis cassée

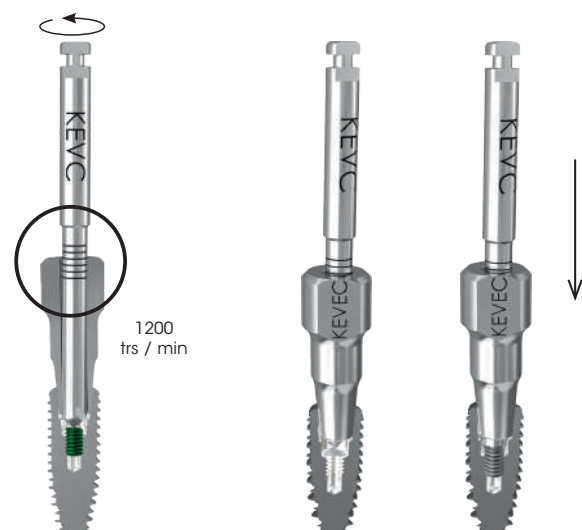

1

- Placer l'entretoise 1 **Réf. KEVEC** dans l'implant, s'assurer qu'elle est bien maintenue grâce à la rétention conique. Tourner légèrement l'entretoise dans l'implant pour une meilleure rétention. Maintenir l'entretoise avec une pince pour plus de stabilité.
- Mettre le foret **Réf. KEVC** dans l'entretoise. Faire tourner le foret à **1200 trs / min** dans le **sens anti-horaire** (sens de dévissage de la vis) tout en maintenant fermement l'entretoise à l'aide d'une pince. Bien irriguer pour éviter l'échauffement de l'implant.
- Ce premier forage fera un «marquage» sur la vis cassée afin de guider le foret suivant.
- Se servir des marquages laser pour évaluer la profondeur de forage (descendre d'un trait minimum).
- Le foret doit descendre d'un ou plusieurs traits de marquage laser, par rapport à sa position initiale.
- Passer à l'étape 2.

La marque laser noire de 2 mm d'épaisseur indique le niveau d'enfoncement dans la vis à extraire. Il doit disparaître dans l'entretoise pour s'assurer que la partie restante de la vis est bien marquée.



2

- Placer l'entretoise 2 **Réf. KEVEF** dans l'implant, s'assurer qu'elle est bien maintenue grâce à la rétention conique. Tourner légèrement l'entretoise dans l'implant pour une meilleure rétention. Maintenir l'entretoise avec une pince pour plus de stabilité.
- Mettre le foret **Réf. KEVF** dans l'entretoise. Faire tourner le foret à **1200 trs / min** dans le **sens anti-horaire** (sens de dévissage de la vis) tout en maintenant fermement l'entretoise à l'aide d'une pince. Bien irriguer pour éviter l'échauffement de l'implant.
- Vérifier si la vis est dévissée (si elle est restée sur le foret, dans l'implant ou dans l'entretoise).
- Aspirer pour enlever la vis cassée.
- Répéter si la vis n'est pas encore sortie.

EXTRACTEUR DE PILIERS AVEC VIS CASSÉES

Cet extracteur permet de retirer un pilier de l'implant malgré la présence d'une vis cassée.

	Référence	Désignation
	KEXV	Extracteur de pilier avec vis cassée

EXTRACTEURS DE PILIERS

	Références	Désignations	Diamètres	Longueurs
	KEX*	Extracteur de pilier	Tous Ø sauf Ø 3 mm	
	KEXL			Long
	KEXC	Extracteur de pilier pour clé		
	KEXLC	Extracteur long de pilier pour clé		Long

* inclus dans le kit de prothèse réf. KBK.

NOTES

INFORMATIONS GÉNÉRALES

305, Allées de Craponne - 13300 Salon-de-Provence - France

Tél. : +33 (0)4 90 44 60 60 / Fax : +33 (0)4 90 44 60 61

E-mail : info@biotech-dental.com

Web : www.biotech-dental.com



COMMANDES

Pour passer vos commandes, merci de contacter notre équipe d'administration des ventes :

E-mail : advdentaire@biotech-dental.com / Tél. : +33 (0)4 86 17 60 80

Horaires :

8h30-18h00 (du lundi au jeudi)

8h30-17h00 (le vendredi)

Pour toute commande passée avant 16h00, nous pouvons assurer une livraison pour le lendemain (jours ouvrables).



HOTLINE

Tél. : +33 (0)4 86 17 60 00

Claude Canton : Responsable activité prothèse



FORMATIONS

Pour vous informer et vous initier à notre système, le pôle formations vous propose :

- Des stages **cliniques**
- Des stages **prothèses**
- Des journées **à thème**

Pour plus d'informations, merci de contacter Biotech Dental Academy :

PARIS

36, Rue des Petits Champs

75002 Paris

Tél. : +33 (0)6 26 30 40 46

E-mail : academy@biotech-dental.com

SALON-DE-PROVENCE

305, Allées de Craponne

13300 Salon-de-Provence

Tél. : +33 (0)4 90 44 60 60



BIOTECH DENTAL



305, Allées de Craponne
13300 Salon-de-Provence - France

Tél. : +33 (0)4 90 44 60 60

Fax : +33 (0)4 90 44 60 61

info@biotech-dental.com

www.biotech-dental.com



AFNOR Cert. 73017

Dispositifs Kontakt Bone Level fabriqués par: Biotech Dental.

Biotech Dental - S.A. S au capital de 24 866 417 € - RCS Salon de Provence : 795 001 304 - SIRET : 795 001 304 00018 - N° TVA : FR 31 79 500 13 04.

Dispositifs médicaux de classe I, IIa et IIb destinés à l'implantologie dentaire. CE0477. Fabricant Analogue numérique et Ti-base à puit d'accès angulé: Talladium España. Dispositifs médicaux de classe I, IIa, IIb destinés à l'implantologie dentaire. CE0051.

Lire attentivement les instructions figurants dans la notice.

Non remboursé par la sécurité sociale. Visuels non contractuels. Ne pas jeter sur la voie publique.

Imprimerie VALLIERE - 163, Avenue du Luxembourg - ZAC des Molières - 13140 Miramas - France.